

ACCESSOIRES DE COFFRAGE

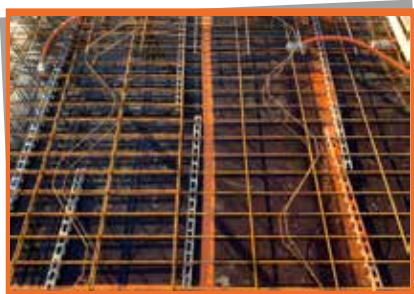

ACCESSOIRES DE COFFRAGE







CALAGE 3-14

	Cale Ponctuelle PVC Verticale 3-4		Cale Ponctuelle PVC Horizontale 8-10
	Cale linéaire PVC Horizontale 5		Cale linéaire Fibro/Béton Verticale 11
	Cale Ponctuelle Fibro/Béton Verticale 6-7		Cale linéaire Fibro/Béton Horizontale 12-14





SOUS DALLAGE 15

	Polyane type 150 15		Polyane 200 15
	Polyane 160 coex 15		Pointe sapin 16
	Ressort spire eco 16		





ESPACEUR DE COFFRAGE 17-31

	Espaceur Acier 17-18		Tube Fibrobéton 27-29
	Espaceur PVC 19-20/23-26		Talonnette pvc 30
	Carotte béton 21-22		Positionneur pvc / fibro 30-31

ACCESSOIRES DE COFFRAGE 32-39

	Chanfrein / Négatif 32-33		Aimant de coffrage 35-37
	Casse goutte 34		Gamme Robusta 38-39

TIGES ET ACCESSOIRES DE BANCHE 40-48

	Ancrage de tirant rapide 40		Ecrou de banche 43-46
	Cône de pose 41		Clé de banche 47-48
	Tirant rapide 42		

PROTECTION ET SÉCURITÉ 49-50

	Platine garde corps 49		Protection PVC acier Horizontaux 50
	Tube réservation garde corps 49		Protection PVC acier Verticaux 50

ECARTEUR VERTICAL UNI



- Cale verticale en PVC à clipser sur les armatures.
- Pour des aciers de 6 à 14 mm.
- Consommation indicative 3 à 5 u/m²/face.
- Permet de respecter les enrobages d'armatures.
- Languette anti-déclipsage (clips anti-retour).
- Existe en blanc sur demande pour des bétons clairs.



Existe en blanc : 02UNIWH30, 02UNIWH40, 02UNIWH50

Dimensions des écarteurs verticaux UNI

Réf	Enrobage	Ø des aciers	Poids (kg/sac)	Conditionnement (sac/ grand sac/ palette)		
02UNI20	20 mm	06 à 12 mm	17	500 u	5 000 u	100 000 u
02UNI25	25 mm		2,8	500 u	4 000 u	48 000 u
02UNI30	30 mm		4	500 u	2 500 u	35 000 u
02UNI35	35 mm		2,2	500 u	1 000 u	20 000 u
02UNI40	40 mm		18,12	125 u	1 000 u	20 000 u
02UNI50	50 mm	06 à 14 mm	22	100 u	500 u	10 000 u

ECARTEUR VERTICAL UNI RENFORCÉ



- Cale verticale en PVC renforcée à clipser sur les armatures.
- Pour des aciers de 8 à 20 mm.
- Consommation indicative 3 à 5 u/m²/face.
- Permet de respecter les enrobages des armatures.
- Languette anti-déclipsage (clips anti-retour).
- Renfort aux extrémités.

Dimensions des écarteurs verticaux UNI renforcés

Réf	Enrobage	Ø des aciers	Poids (kg/sac)	Conditionnement (sac/palette)	
02UNIREN30P	30 mm	08 à 20 mm	1,04	3 000 u	35 100 u

ECARTEUR VERTICAL UNI MIN



- Cale résistante avec noyau de serrage pour fixation efficace sur les aciers.
- Pour des aciers de 6 à 14 mm.
- Languette anti-déclipsage (clips anti-retour).
- Consommation indicative 3 à 5 u/m²/face.
- Permet de respecter les enrobages des armatures.
- Discrète, faible contact avec le coffrage.

Dimensions des écarteurs verticaux UNI MIN

Réf	Enrobage	Ø des aciers	Poids (kg/sac)	Conditionnement (sac/palette)	
02UNIMINF30	30 mm	06 à 14 mm	8,9	500 u	40 000 u
02UNIMINF40	40 mm		6,72	300 u	30 000 u
02UNIMINF50	50 mm		6,78	300 u	40 000 u

ECARTEUR VERTICALE UNI SUP



- Cale super résistante avec noyau large et épais pour fixation efficace sur les aciers.
- Pour des aciers de 6 à 18 mm.
- Consommation indicative 3 à 5 u/m²/face.
- Permet de respecter les enrobages des armatures.
- Axe renforcé, stabilité perpendiculaire à l'acier.
- Ne s'écrase pas sous la poussée des aciers contre les coffrages.
- Languette anti-déclipsage (clips anti-retour).

Dimensions des écarteurs verticaux UNI SUP

Réf.	Enrobage	Ø des aciers	Poids (kg/sac)	Conditionnement (sac/ palette)	
02UNISFIX40	40 mm	06 à 16 mm	14,65	500 u	7 000 u
02UNISFIX50	50 mm	12 à 18 mm	18,6	500 u	6 000 u
02UNISFIX60	60 mm		11,2	250 u	3 000 u
02UNISFIX70	70 mm		8,9	1 000 u	3 000 u

ECARTEUR VERTICALE UNI MAX



- Cale verticale en PVC à clipser sur les armatures dans les voiles.
- Pour des aciers de 6 à 20 mm.
- Consommation indicative 3 à 5 u/m²/face.
- Permet de respecter les enrobages d'armatures.
- Existe en blanc sur demande pour des bétons clairs.
- Languette anti-déclipsage (clips anti-retour).

Dimensions des écarteurs verticaux UNI MAX

Réf.	Enrobage	Ø des aciers	Poids (kg/sac)	Conditionnement (sac/grand sac/palette)		
02UNIMAX40	40 mm	06 à 20 mm	3,08	125 u	500 u	10 000 u
02UNIMAX50	50 mm		4	100 u	500 u	8 000 u
02UNIMAX60	60 mm		2,87	50 u	400 u	4 800 u

CALE RUFIX PVC



- Cale plastique résistante en forme de pince extensible.
- Permet de positionner des aciers de 5 à 14 mm.
- Consommation indicative 3 à 5 u/m².
- Peu visible, plus légère, économique.

Dimensions des cales Rufix

Réf.	Enrobage	Ø des armatures	Poids (kg/sac)	Conditionnement (sac/grand sac/palette)		
02RUFIX15-5-14P	15 mm	05 à 14 mm	58	10 000 u		
02RUFIX20-5-14P	20 mm		2	500 u	2 500 u	100 000 u
02RUFIX25-5-14P	25 mm		2,2	500 u	2 500 u	100 000 u
02RUFIX30-5-14P	30 mm		2,4	500 u	2 000 u	80 000 u
02RUFIX35-5-14P	35 mm		1,3	250 u	1 500 u	60 000 u
02RUFIX40-5-14P	40 mm		1,5	250 u	1 250 u	50 000 u
02RUFIX50-5-14P	50 mm		8	125 u	1 000 u	40 000 u

CALE ASK PVC



- Cale plastique rigide et discrète avec clips.
- Positionnement à l'intersection perpendiculaire de 2 aciers.
- Amatures de 6 à 14 mm.
- Consommation indicative 3 à 5 u/m².
- Peu visible, plus légère, simple, économique, appui robuste.

Dimensions des cales ASK

Réf.	Enrobage	Ø des armatures	Poids (kg/sac)	Conditionnement (sac/grand sac)	
02ASKGF15P	15 mm	06 à 12 mm	4,2	1 000 u	7 000 u
02ASKGF20P	20 mm		2,3	500 u	2 500 u
02ASKGF25P	25 mm		2,6	500 u	2 500 u
02ASKGF30P	30 mm	06 à 16 mm	3,2	500 u	2 000 u
02ASKGF35P	35 mm		3	250 u	1 500 u
02ASKGF40P	40 mm		3	250 u	1 500 u
02ASKGF50P	50 mm		2,1	125 u	1 000 u

CALE CALETOUT PVC



- Cale plastique discrète avec clips.
- Positionnement à l'intersection perpendiculaire de 2 aciers.
- Amatures horizontales de 5 à 14 mm.
- Consommation indicative 3 à 5 u/m².
- Idéale pour la préfabrication.

Dimensions des cales Caletout PVC

Réf.	Enrobage	Ø des armatures	Poids (kg/sac)	Conditionnement (sac/grand sac/palette)		
02CALTOUGF20	20 mm	05 à 14 mm	2	500 u	2 500 u	50 000 u
02CALTOUGF25	25 mm		2,5	500 u	2 500 u	50 000 u
02CALTOUGF30	30 mm		3	500 u	2 000 u	50 000 u
02CALTOUGF40	40 mm		1	125 u	1 000 u	20 000 u

CALE NOUGAT MONOVALENTE

OPTION
Béton XA3
sur commande

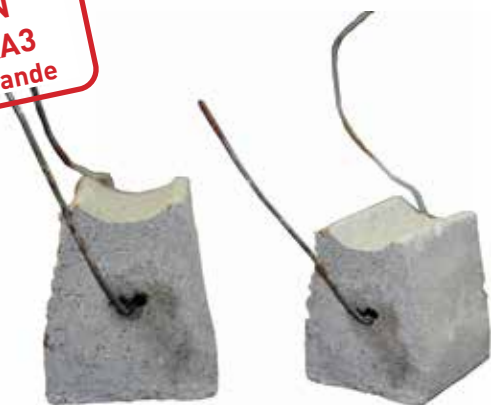

- Cale ponctuelle en béton pour les armatures.
- Fil acier pour ligature rapide avec les armatures.
- Enrobage 30 à 50 mm.
- Consommation indicative 3 à 5 u/m²/face
- Adaptable à tous les diamètres d'aciers.
- Bonne résistance à la pression.
- Une seule dimension d'enrobage par cale.
- Appui plat pour une résistance optimale.

Dimensions des cales nougats monovalentes

Réf.	Enrobage	Poids (kg/100)	Conditionnement (sac)
02NOUMONF30B	30 mm	14,85	450 u
02NOUMONF40B	40 mm	8,25	250 u
02NOUMONF50B	50 mm		

CALE NOUGAT BIVALENTE

OPTION
Béton XA3
sur commande



- Cale ponctuelle en béton pour les armatures.
- Fil acier pour ligature rapide avec les armatures.
- Enrobage 30 à 60mm.
- Consommation indicative 3 à 5 u/m²/face
- Adaptable à tous les diamètres d'aciers.
- Bonne résistance à la pression.
- 2 dimensions possibles d'enrobages par cale.
- Modification de l'enrobage par simple rotation de la cale.
- Contact réduit, cale discrète

Dimensions des cales nougats bivalentes

Réf.	Différents enrobages	Poids (kg/sac)	Conditionnement (sac/palette)
02NOUBIVXA33040	30/40 mm	2,4	10 000 u
02NOUBIVXA33545	35/45 mm	3,2	10 000 u
02NOUBIVXA34050	40/50 mm	4,4	8 000 u
02NOUBIVXA34555	45/55 mm	5,6	7 000 u
02NOUBIVXA35060	50/60 mm	7,2	6 000 u
02NOUBIVXA36060	60/60 mm	8,8	5 000 u

40 u

CALE NOUGAT TRIVALENTE

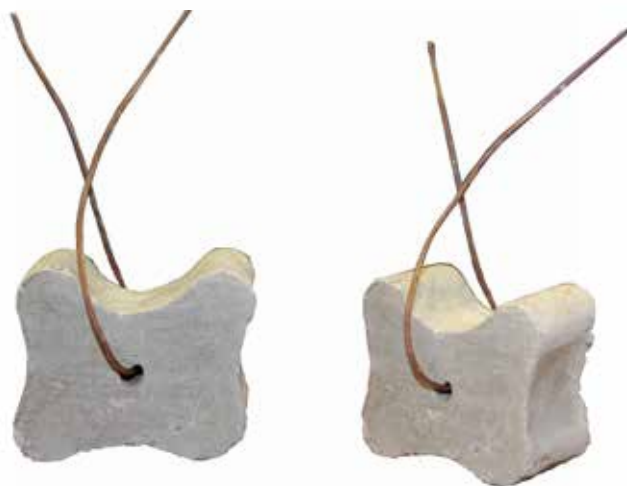

- Cale ponctuelle en fibro-béton pour les armatures.
- Fil acier pour ligature rapide avec les armatures.
- Enrobage 20 à 60mm.
- Consommation indicative 3 à 5 u/m².
- Adaptable à tous les diamètres d'aciers.
- Bonne résistance à la pression.
- 3 dimensions d'enrobage par cale possibles.
- Modification de l'enrobage par simple rotation de la cale.
- Cale très discrète, contact avec le coffrage limité

Dimensions des cales nougats trivalentes

Réf.	Différents Enrobages	Poids (kg/sac)	Conditionnement (sac / palette)	
02NOUGF202530B	20/25/30 mm	21	750 u	25 000 u
02NOUGF354050B	35/40/50 mm	39	250 u	10 000 u
02NOUGF455560B	45/55/60 mm	42	150 u	5 000 u

CALE À CLIPS FIBRO-BÉTON



- Cale ponctuelle en fibro-béton pour les armatures.
- Clips de fixation PVC pour une attache rapide avec les armatures.
- Adaptable aux diamètres d'aciers de 6 à 14 mm.
- Consommation indicative 3 à 5 u/m².
- Très grande rapidité de mise en oeuvre.
- 4 points de contact, cale discrète.



Existe en coloris blanc.

Dimensions des cales à clips béton

Réf.	Enrobage	Couleur du béton	Ø des armatures	Poids (kg/sac)	Conditionnement (sac)
02NOUG30BBPCLIP	30 mm	blanc	06 à 14 mm	8,25	250 u
02NOUG30BGPCLIP		gris		13,5	400 u
02NOUG40BBPCLIP	40 mm	blanc		13,5	400 u
02NOUG40BGPCLIP		gris		9,9	300 u
02NOUG50BGPCLIP	50 mm	gris		9,0	300 u

CALE SPEEDY

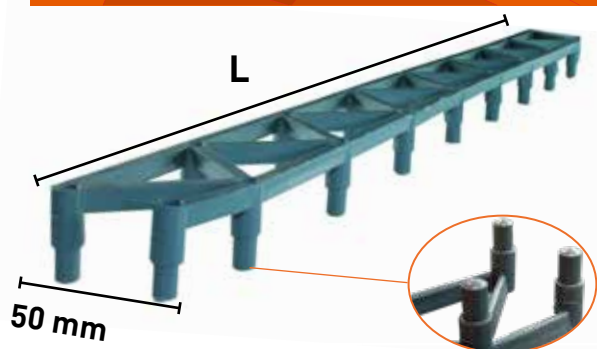

Dimensions des Cales speedy

- Cale horizontale injectée en PVC.
- Longueur de 1 ml.
- Consommation indicative 1 ml/m².
- Faibles points de contact avec le fond de coffrage.
- Grande stabilité par sa largeur. 5cm
- Empreinte peu visible mais bonne résistance



Ne pas utiliser sur un support meuble.
(Isolant, Polyane, Support souple PVC ...)

Réf	Enrobage	Longueur L	Poids (kg/botte)	Conditionnement (botte et palette)
02SPEPLA25-100	25 mm	1 000 mm	7	4 750 ml
02SPEPLA30-100	30 mm		7,5	50 ml 4 000 ml
02SPEPLA40-100	40 mm		9,5	3 000 ml

CALE STECKFIX

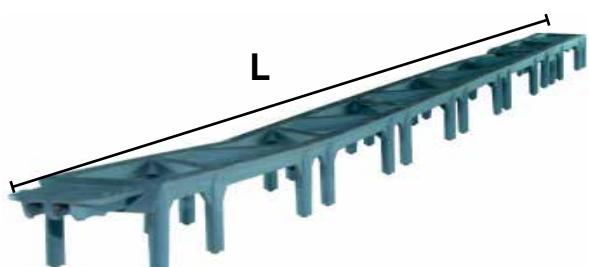

Dimensions des cales Steckfix

- Cale horizontale injectée en PVC
- Longueur de 2 ml.
- Consommation indicative 1 ml/m².
- Appui ponctuel : surface de contact réduite
- Clipsable
- Idéale sous face finie sans revêtement



Ne pas utiliser sur un support meuble.
(Isolant, Polyane, Support souple PVC ...)

Réf.	Enrobage	Longueur L	Poids (kg/botte)	Conditionnement (Botte/palette)
02STE20025	25 mm	2 000 mm	10	4 200 ml
02STE20030	30 mm		10,2	100 ml 3 600 ml
02STE20040	40 mm		8,48	80 ml 2 400 ml
02STE20045	45 mm		10,16	2 400 ml
02STE20050	50 mm		9	60 ml 1 920 ml

CALE DUALFIX PVC

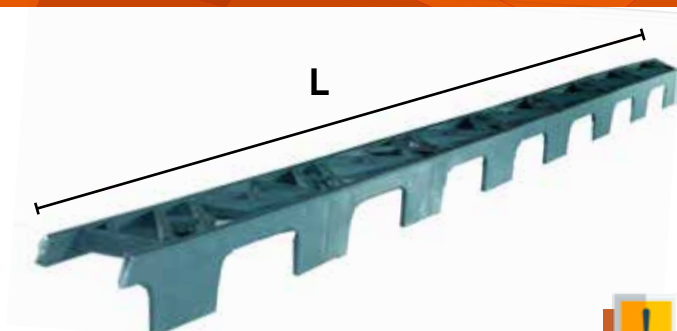

Dimensions des cales Dualfix PVC

- Cale horizontale injectée en PVC adaptée au coulage de dalle.
- Longueur de 2 ml.
- Consommation indicative 1 ml/m².
- Se clipsent en enfilade et se déclipsent en longueur de 1 m si besoin.
- Empreinte limitée sur plancher.
- Bonne résistance Hiver / Été



Ne pas utiliser sur un support meuble.
(Isolant, Polyane, Support souple PVC ...)

Réf	Enrobage	Longueur L	Poids (kg/botte)	Conditionnement (botte et palette)
02DUALF220P	20 mm	2 000 mm	9,8	4 800 ml
02DUALF225P	25 mm		10,6	100 ml 4 200 ml
02DUALF230P	30 mm		11,5	4 200 ml
02DUALF235P	35 mm		15	60 ml 2 940 ml
02DUALF240P	40 mm		17	3 240 ml
02DUALF250P	50 mm		21	2 100 ml

CALE RASTERFIX PVC 0,67 ML ET 2,00 ML

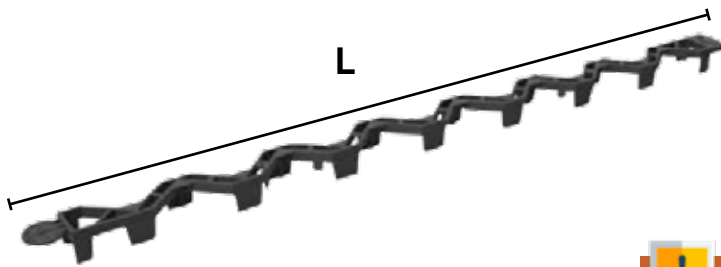

- Cale horizontale injectée en PVC
- Se clipsent en zig-zag.
- Longueur de 0,67ml et 2 ml.
- Consommation indicative 1 ml/m².
- Empreinte faible sur plancher.



Ne pas utiliser sur un support meuble.
(Isolant, Polyane, Support souple PVC ...)

Dimensions des cales Rasterfix PVC 0,67 ml et 2,00 ml

Réf	Enrobage	Longueur (mm)	Poids (kg/botte)	Conditionnement (botte et palette)	
02RASFIX06725	25 mm	670 mm	5,6	50 ml	2 100 ml
02RASFIX06730	30 mm		6,8	50 ml	1 750 ml
02RASFIX06735	35 mm		7	40 ml	1 400 ml
02RASFIX06740	40 mm		8,5	40 ml	1 400 ml
02RASFIX20030P	30 mm	2 000 mm	10	100 ml	3 000 ml
02RASFIX200	40 mm		10	80 ml	2 400 ml

PROFIL U DENTÉ PVC



- Profil horizontal denté en PVC.
- Profil extrudé.
- Consommation indicative 1 ml/m².
- Pose facile.
- Produit à base de matière recyclée.



Déconseillé sur sol instable.

Dimensions des profils U dentés PVC

Réf	Enrobage	Longueur (mm) L	Poids(kg/botte)	Conditionnement (botte et palette)	
02PROFUD15P	15 mm	2 000 mm	12	100 ml	5 400 ml
02PROFUD20P	20 mm		14		4 800 ml
02PROFUD25P	25 mm		16		4 200 ml
02PROFUD30P	30 mm		20		4 200 ml
02PROFUD40P	40 mm		16.8	60 ml	2 400 ml
02PROFUD50P	50 mm		24.6	60 ml	1 440 ml
02PROFUD60P	60 mm		24	40 ml	1 600 ml

CALE DRUPAK VOLL



- Cale horizontale linéaire injectée en PVC.
- Longueur de 1ml clipsable.
- Pour le calage des armatures sur isolant rigide ou support meuble, fondation (semelles - dallage)
- Meilleure résistance aux conditions climatiques
- Passage du béton facilité grâce aux ouvertures sur le côté et en partie haute
- Largeur importante

Dimensions des cales drupak voll

Réf	Enrobage	Longueur L	Poids (kg/botte)	Conditionnement (botte et palette)	
02DRUVOL230	30 mm	1000 mm	15	72 ml	3 456 ml
02DRUVOL240	40 mm		17		
02DRUVOL250	50 mm		22		

PROFIL U PLEIN PVC



- Profil horizontal plein en PVC.
- Profil continu.
- Mise en oeuvre du profil en forme de «U» sur support Horizontal.
- Calage des armatures sur les isolants et forme en tout venant.
- Consommation moyenne 0.8 ml/m².
- À base de matière recyclée

Dimensions des profils U plein PVC

Réf	Enrobage	Longueur (mm) L	Poids (kg/botte)	Conditionnement (botte et palette)	
02PROFUP15P	15 mm	2000 mm	14	100 ml	5 400 ml
02PROFUP20P	20 mm		16		4 800 ml
02PROFUP25P	25 mm		18		4 200 ml
02PROFUP30P	30 mm		23		4 200 ml
02PROFUP35P	35 mm		18	60 ml	2 400 ml
02PROFUP40P	40 mm		16,5	50 ml	2 400 ml
02PROFUP50P	50 mm		26	50 ml	1 600 ml

PROFIL DENTS DE REQUIN PVC

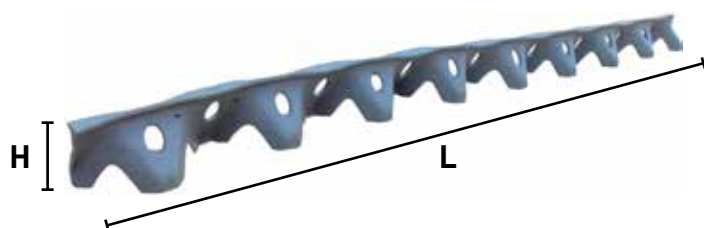

- Profil horizontal en PVC très stable par sa forme triangulaire.
- Consommation moyenne 1 ml/m².
- Adaptée pour supporter de lourdes charges.

Dimensions des profils dents de requin PVC



Ne pas utiliser sur un support meuble.

Réf	Enrobage	Longueur L	Poids (kg/botte)	Conditionnement (botte et palette)	
02PROFDENREQ30	30 mm	2000 mm	23,6	100 ml	5 000 ml
02PROFDENREQ40	40 mm		26,72	80 ml	3 200 ml
02PROFDENREQ50	50 mm		34,72	80 ml	3 840 ml

CALE CIRCULAIRE

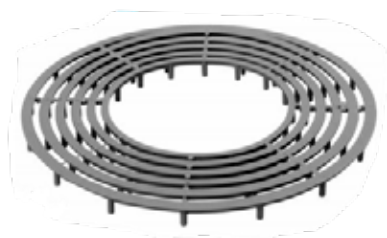

- Cale horizontale en PVC très stable de part sa forme circulaire.
- Diamètre de 150 à 300 mm.
- Très peu visible.
- Idéale pour les préfabrifications.

Dimensions des cales circulaires

Réf	Enrobage	Ø (Diamètre)	Conditionnement (sac/ palette)	
02CALCIRCUL15	15 mm	Ext: 300 mm Int: 150 mm	50 x 6 u	14 400 u
02CALCIRCUL20	20 mm			10 800 u
02CALCIRCUL25	25 mm			10 800 u
02CALCIRCUL30	30 mm			7 200 u

RÉGLLETTE À CROCHET BÉTON 35 CM DENTÉE

OPTION
Béton XA3
sur commande



- Réglette béton dentée pour le calage vertical d'armature.
- Crochet de suspension Galva sur les armatures verticales pour une pose rapide.
- Consommation indicative 1 à 2 u/m²/face.
- Renforcée par une armature galvanisée.
- Surface de contact réduite avec le coffrage et bonne homogénéité des matériaux.
- Idéal pour béton fini et matricé.
- Contact par bosselage rond ponctuel limitant l'impact sur le coffrage et évitant le stockage de bulles d'air lors de la vibration.

Dimensions des réglettes à crochet béton 35 cm

Réf.	XA3	Dimension		Poids (palette en kg)	Conditionnement (sac / palette)	
		Enrobage H	Longueur L			
02REGCROD3033D	02REGCROXA33033	30 mm	350 mm	1085	50 u	2 700 u
02REGCROD4033D	02REGCROXA34033	40 mm		1000	30 u	1 620 u
02REGCROD5033D	02REGCROXA35033	50 mm		1225	25 u	1350 u
02REGCROD6033D	02REGCROXA36033	60 mm		1160	20 u	1 080 u
02REGCROD7033D	02REGCROXA37033	70 mm		1330		
02REGCROD8033D	02REGCROXA38033	80 mm		1315		



RÈGLE TRIANGULAIRE FIBROBÉTON 1 ML

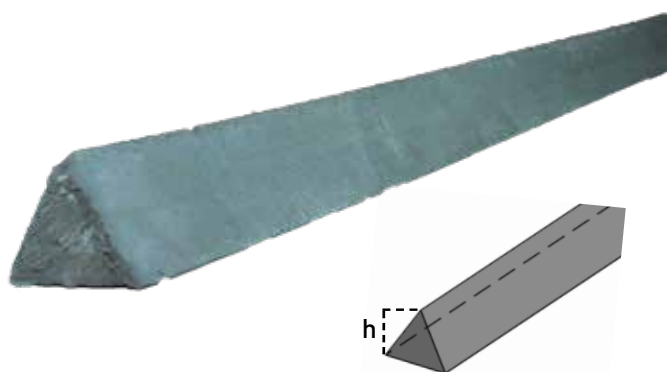

- Calage horizontal de la nappe inférieure.
- Forme triangulaire.
- Armée de fibres nylon.
- Consommation indicative 1ml/m².
- Plus résistante à la pression que les réglettes PVC



Garde l'enrobage, pas de sens de pose.

Dimensions des règles triangulaires fibrobéton

Réf	Dimensions		Poids (palette en kg)	Conditionnement (Palette)
	Enrobage H	Longueur L		
02REGTRI20F	20 mm	1000 mm	765	1 500 u
02REGTRI25F	25 mm		820	1 000 u
02REGTRI30F	30 mm		904	750 u
02REGTRI35F	35 mm		600	600 u
02REGTRI40F	40 mm		875	400 u
02REGTRI45F	45 mm		824	300 u
02REGTRI50F	50 mm		830	250 u

RÈGLE TRAPÉZOÏDALE FIBROBÉTON 1 ML

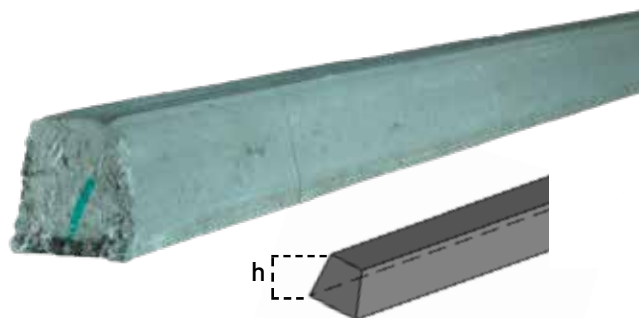

- Calage horizontal de lourde nappe inférieure sur sol meuble.
- Forme trapézoïdale.
- Armée de fibres nylon.
- Longueur 1 ml.
- Consommation 1ml/m².
- Meilleure résistance pour un ferrailage plus lourd.
- Utilisation optimale pour treillis et barres.

Dimensions des règles trapézoïdales fibrobéton

Réf	Dimensions		Poids (palette en kg)	Conditionnement (Palette)
	Enrobage H	Longueur L		
02REGTRAP30	30 mm	1000 mm	1300	900 u
02REGTRAP40	40 mm		1290	600 u

RÈGLE CARRÉE FIBROBÉTON 1 ML

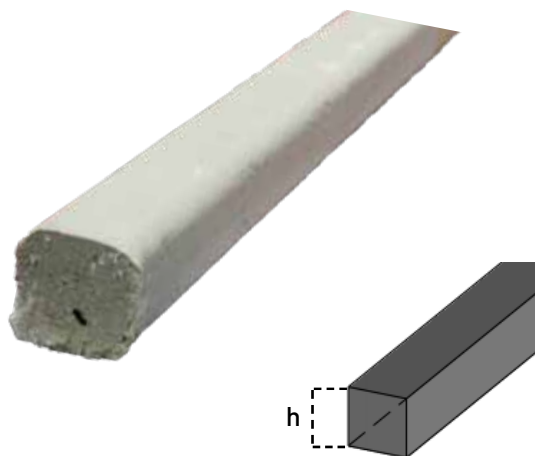

- Calage horizontal de lourde nappe inférieure sur sol meuble.
- Forme carrée.
- Armée de fibres nylon.
- Consommation indicative 1ml/m².
- Meilleure résistance pour un ferrailage plus lourd.
- Utilisation optimale pour treillis et barres.



Pas de sens de pose.

Dimensions des règles carrées fibrobéton

Réf	Dimensions		Poids (palette en kg)	Conditionnement (Palette)
	Enrobage h	Longueur		
02REGCAR20	20 mm	1000 mm	820	1 000 u
02REGCAR25	25 mm		1090	750 u
02REGCAR30	30 mm		1300	500 u
02REGCAR35	35 mm		1240	400 u
02REGCAR40	40 mm		1290	250 u
02REGCAR50	50 mm		1230	200 u

CALE STOP BÉTON (FIBRO BÉTON + MÉTAL DÉPLOYÉ)

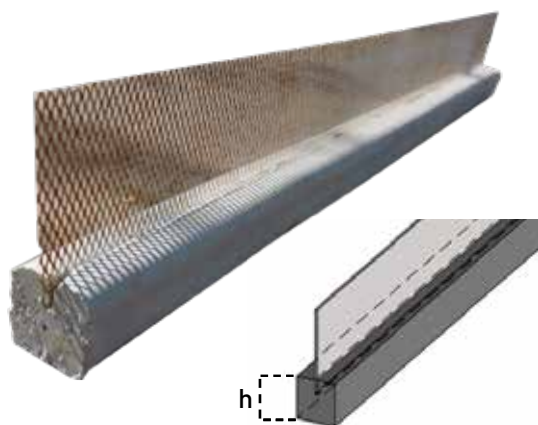

- Remplace les arrêts de coulage bois en partie inférieure.
- Se découpe à façon selon les armatures (tenaille/meuleuse).
- Résistante à la compression.
- Empêche le béton de couler entre les armatures.
- Pas de décoffrage.

Dimensions des cales stop béton

Réf	Dimensions		Poids (palette en kg)	Conditionnement (Palette)
	Enrobage h	Longueur		
02REGST040	40 mm	1000 mm	820	250 u
02REGST050	50 mm		1090	200 u
02REGST060	60 mm		1300	125 u

RÈGLE ZZ EN BÉTON ARMÉ

Béton option
XA3
sur commande



- Règle pour le calage d'armatures horizontales.
- En béton renforcé par un fil d'acier galva.
- Pose rapide sans position précise. Forme Zig Zag
- Surface d'appui 3cm, sur grande base pour utilisation support meublé.
- Faible surface de contact avec le coffrage grâce à l'appui en dent de scie.
- Ne bascule pas grâce à sa forme sinusoïdale.
- Consommation indicative 1u/m².



Peut s'utiliser dans les 2 sens.

Dimensions des règles ZZ en béton armé

	Réf	XA3	Dimension		Poids (palette en kg)		Conditionnement (paquet /palette)	
			Enrobage H	Longueur L				
80 mm	02REGZZ30B	02REGZZXA330B	30 mm	800 mm	900	1000	900 u	
	02REGZZ40B	02REGZZXA340B	40 mm		1030	1120	750 u	
	02REGZZ50B	02REGZZXA350B	50 mm		1135	1240	600 u	
	02REGZZ60B	02REGZZXA360B	60 mm		1200	1260	510 u	
	02REGZZ70B	02REGZZXA370B	70 mm		995	1125	390 u	
34mm	02REGZZPET30B	02REGZZPETXA000	30 mm	340 mm	965		50 u	2 700 u
	02REGZZPET40B	02REGZZPETXA001	40 mm		925		30 u	1 620 u
	02REGZZPET50B	02REGZZPETXA002	50 mm		1100		25 u	1 350 u

RÈGLE COBRA FIBROBÉTON 0,80 ML



- Règle pour le calage d'armatures horizontales.
- En fibrobéton avec du fil nylon.
- Pose rapide sans position précise.
- Forme Zig Zag
- Stabilité accrue par sa double ondulation
- Consommation indicative 1u/m².
- Ne bascule pas grâce à sa forme sinusoïdale.



Peut s'utiliser dans les 2 sens.

Dimensions des règles cobra fibrobéton

Réf	Dimensions		Poids (palette en kg)	Conditionnement (palette)
	Enrobage	Longueur		
02REGCOBEX30F	30 mm	800 mm	765	1 000 u
02REGCOBEX40F	40 mm		820	1 000 u
02REGCOBEX50F	50 mm		690	600 u

DALLETTE BÉTON



- Dallette horizontale en béton adaptée pour le calage d'armatures horizontales.
- Se place sous les armatures sans position précise.
- Modèle économique
- Consommation 2 à 5 u/m², selon armature.
- Résistant à la compression.
- Pas de risque de basculement.
- Calage de fondation ou sur isolant.

**VENDU UNIQUEMENT
A LA PALETTE**

Dimensions des dallettes béton

Réf.	Dimension	Enrobage	Poids (palette en kg)	Conditionnement (palette)
02DALR30B	200 x 60 mm	30 mm	1 200	1 500 u
02DALR45B		40 mm	1 300	1 000 u

POLYANE TYPE 150 (50 MICRONS)

- Utilisé principalement dans les activités du bâtiment lors de l'application d'enduit et pour protéger les palettes ou machines sur chantier.
- Garantit une protection efficace contre l'humidité, la poussière et toutes autres salissures provoquées lors de travaux.

Caractéristiques du polyane type 150

Réf	Épaisseur	Dimension		Poids	Conditionnement (unité / palette)
		L x l	Surface		
02POLTP150-SX3	50 microns	3 x 25 m	75 m ²	4.5 Kg	1 u / 200 u
02POLTP150-3.0		3 x 115 m	345 m ²	15 Kg	1 u / 53 u

POLYANE 160 COEX (160 MICRONS)

- Polyane très résistant à l'arrachement.
- Imperméable à l'eau grâce à son procédé de fabrication tri-couches.
- Une face noire, une face grise.
- Utilisation en sous-dallage de d'habitation et bâtiment industriel.

Caractéristiques du polyane COEX 160

Réf	Épaisseur	Dimension		Poids	Conditionnement (unité / palette)
		L x l	Surface		
02POLSD160-6.0	160 microns	6 x 25 m	150 m ²	20 Kg	1 u / 44 u

POLYANE 200 (200 MICRONS)

- Polyane très résistant à l'arrachement.
- Imperméable à l'eau grâce à son procédé de fabrication tri-couches.
- Une face noire, une face grise.
- Utilisation en sous-dallage de d'habitation et bâtiment industriel.

Caractéristiques du polyane 200

Réf	Épaisseur	Dimension		Poids	Conditionnement (unité / palette)
		L x l	Surface		
02POLSD200-6.0	200 microns	6 x 25 m	150 m ²	30 Kg	1 u / 44 u

POINTE SAPIN PVC



- Pointe en PVC pour fixation d'isolant en fond de coffrage dans le béton.
- Consommation : 3 à 5 u au m².
- Pointe «SAPIN» facile à enfoncer grâce à sa forme adaptée.
- Mise en oeuvre avant la pose de l'isolant.
- Bonne tenue de la tête.

Dimensions des pointes sapins PVC

Réf.	Longueur	Epaisseur Isolant Maxi	Poids (kg/sac)	Conditionnement (sac/grand sac/palette)		
02SAPIN075	75 mm	45 mm	1.8	500 u	5 000 u	100 000 u
02SAPIN090	90 mm	60 mm	2	500 u	5 000 u	100 000 u
02SAPIN125	125 mm	95 mm	2.6	500 u	2 500 u	50 000 u
02SAPIN150	150 mm	120 mm	2.8	500 u	2 500 u	50 000 u
02SAPIN200	200 mm	170 mm	1	125 u	1 000 u	20 000 u
02SAPIN250	250 mm	220 mm	3.3	250 u	-	10 000 u
02SAPIN300	300 mm	270 mm	3.8	250 u	-	10 000 u

RESSORT SPIRE ECO

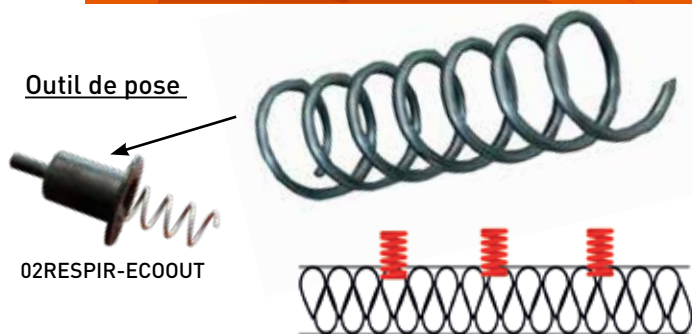

- Ressort pour fixation d'isolant en fond de coffrage des dalles de planchers.
- Fils acier zingué Ø 2 mm.
- Résiste au feu.
- Mise en oeuvre après la pose de l'isolant.

Réf.	Longueur	Ø	Epaisseur isolant	Poids (kg/sac)	Conditionnement (sac)
02RESPIR-ECO80	80 mm	20 mm	60 à 100 mm	250	1 500 u

RESSORT QUEUE DE COCHON

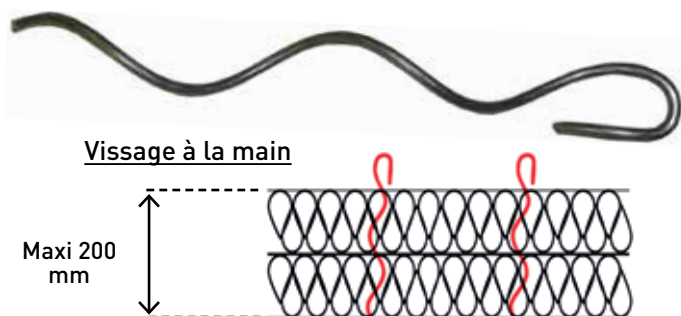

- Crochet galvanisé en queue de cochon pour la fixation d'isolant sous dalles portées.
- Consommation : 3 à 5u au m².
- En fil acier galvanisé 4 mm.
- Pour isolant en simple ou double épaisseur.
- Se pose facilement après la pose de l'isolant.

Réf.	Longueur	Epaisseur isolant max	Poids (kg/sac)	Conditionnement (sac/carton)	
02RESSPI230-4	230 mm	2 x 100 mm	5.5	50 u	250 u

ÉCARTEUR ZIG ZAG

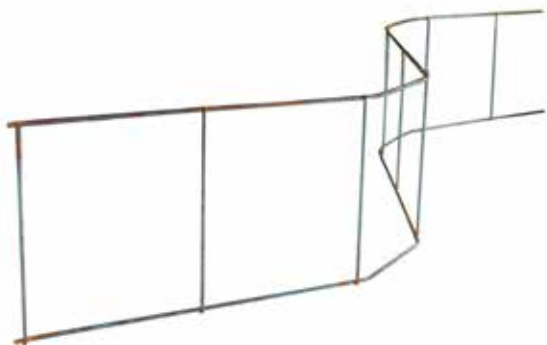

- Convient pour l'écartement entre les nappes horizontales et verticales.
- Utilisation en dalle ou voile.
- Longueur de 2 ml, peut être facilement découpé et déplacé sur chantier.
- Consommation 1ml/1,2m²
- Empattement de 20cm pour un meilleur rendement.
- Bonne stabilité grâce à sa forme sinusoïdale.
- Aucune réduction de l'enrobage.



Resistance compression: 400 Kg/ML

Dimensions des écarteurs zig zag

Réf.	Enrobage	Hauteur Palette	Poids (palette en kg)	Conditionnement (botte/palette)
02ZZ02	20 mm	800 mm	1307	7 200 m
02ZZ03	30 mm	760 mm	1400	7 200 m
02ZZ04	40 mm	920 mm	1443	7 200 m
02ZZ05	50 mm	1020 mm	1089	4 800 m
02ZZ06	60 mm	936 mm	1132	4 800 m
02ZZ07	70 mm	1062 mm	1173	4 800 m
02ZZ08	80 mm	1020 mm	1022	4 000 m
02ZZ09	90 mm	1125 mm	1058	4 000 m
02ZZ10	100 mm	1230 mm	1094	4 000 m
02ZZ11	110 mm	1104 mm	912	3 200 m
02ZZ12	120 mm	1188 mm	941	3 200 m
02ZZ13	130 mm	1272 mm	970	3 200 m
02ZZ14	140 mm	1062 mm	762	2 400 m
02ZZ16	160 mm	1188 mm	804	2 400 m
02ZZ18	180 mm	1314 mm	1030	2 400 m
02ZZ20	200 mm	1120 mm	732	1 600 m
02ZZ22	220 mm	1104 mm	760	1 600 m
02ZZ24	240 mm	1188 mm	788	1 600 m
02ZZ26	260 mm	999 mm	702	1 200 m
02ZZ28	280 mm	1062 mm	559	900 m
02ZZ30	300 mm	1125 mm	579	900 m
02ZZ32	320 mm	852 mm	416	600 m
02ZZ34	340 mm	894 mm	451	600 m
02ZZ36	360 mm	946 mm	486	600 m
02ZZ38	380 mm	998 mm	521	600 m
02ZZ40	400 mm	1050 mm	556	600 m

50 m

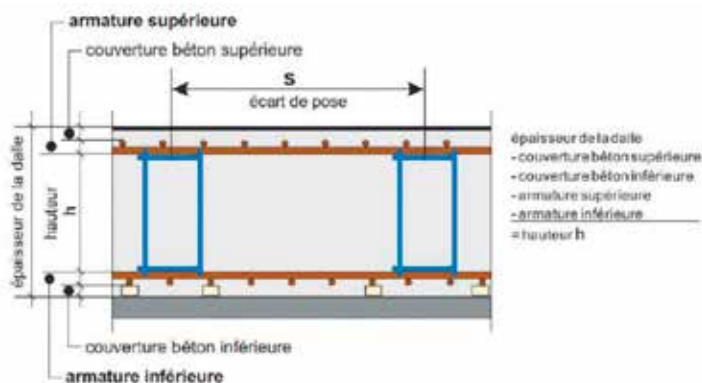

ÉCARTEUR ZIG ZAG RENFORCÉ

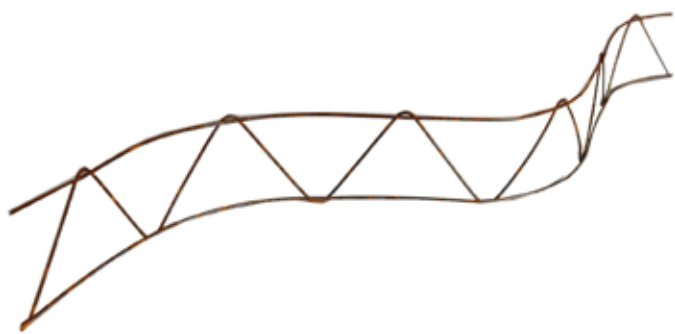

- Convient pour le calage des treillis soudés de lourde nappe inférieure et supérieure.
- Utilisation en dalle et en voile.
- Longueur de 2 ml, peut être facilement découpé sur chantier.
- Empattement de 20cm.
- Consommation 1ml/1,2m².
- Bonne stabilité grâce à sa forme sinusoïdale
- Aucune réduction de l'enrobage.
- Produit sécurisé par rapport au distancier à barrettes.

Dimensions des écarteurs zig zag renforcé

Réf.	Hauteur	Poids (palette en kg)	Conditionnement (botte/palette)	
02ZZREN05	50 mm	1089	100m	2000m
02ZZREN07	70 mm	1173		
02ZZREN09	90 mm	1058		
02ZZREN11	110 mm	912		
02ZZREN13	130 mm	970		
02ZZREN15	150 mm	782		

CHAISE EN A / CHAISE EN N

CHAISE EN A

CHAISE EN N

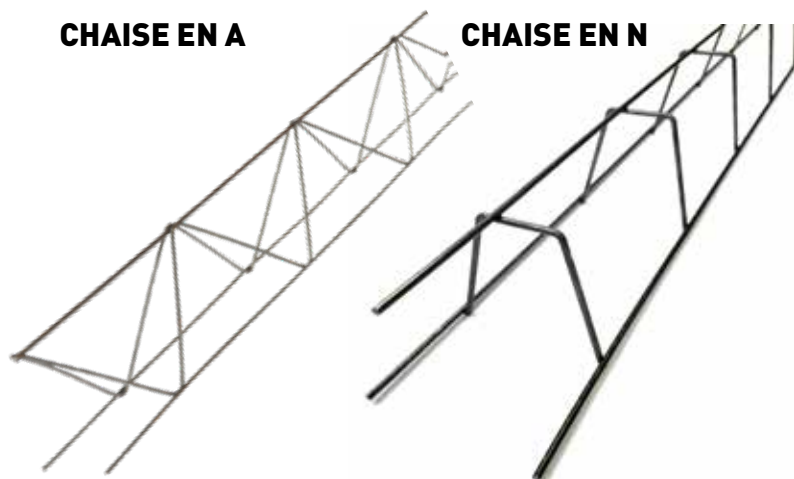

- Distancier pour le calage des aciers supérieurs en double nappe.
- Peut être facilement découpé sur chantier.
- Longueur de 2 ml
- Consommation 1ml/1,2m².
- Aucune réduction de l'enrobage.

- Sans abouts verticaux
- Meilleure stabilité : Espacement réduit à 125 mm
- Stabilisation automatique par abouts horizontaux dépassants
- Bonne stabilité de par sa forme en N.
- Longueur de 2 ml
- Consommation 1ml/1,2m².

Dimensions des chaise en A

Réf.	Hauteur	Largeur	Poids (kg/botte)	Conditionnement (paquet)
02CHAA05	50 mm	75 mm	2,2	500 m
02CHAA06	60 mm	75 mm	2,4	
02CHAA07	70 mm	75 mm	2,3	
02CHAA08	80 mm	75 mm	2,3	
02CHAA09	90 mm	75 mm	2,4	
02CHAA11	110 mm	75 mm	2,45	
02CHAA13	130 mm	75 mm	2,6	
02CHAA15	150 mm	75 mm	2,7	
02CHAA17	170 mm	85 mm	2,85	
02CHAA19	190 mm	85 mm	5	

Dimensions des chaise en N

02CHAN05	50 mm	/	2,75	400 m
02CHAN07	70 mm	/	2,96	
02CHAN09	90 mm	/	3,17	
02CHAN11	110 mm	/	3,40	
02CHAN13	130 mm	/	3,61	
02CHAN15	150 mm	/	3,70	

CÔNE PVC



- Cône PVC standard conçu pour l'écartement des banches.
- Permet le passage d'une tige de banche. (tige de Ø 23 maximum)
- Dimensions : grand côté Ø60 / petit côté Ø40.
- Réutilisable plusieurs fois.
- Utiliser un outil adapté pour chasser les cônes (chasse cône ou extracteur cône).
- Rebouchage par carotte.



Ne pas taper directement au marteau sur le cône.

Dimensions des cônes PVC standard

Réf.	Epaisseur de voile	Poids (kg/sac)	Conditionnement (sac/palette)	
02CONEST15P	15 cm	7.3	50 u	2 000 u
02CONEST16P	16 cm	7.8		
02CONEST18P	18 cm	8.7		
02CONEST20P	20 cm	9.6		
02CONEST25P	25 cm	6	25 u	
02CONEST30P	30 cm	7.2		

CÔNE MASSIF SANS COLLERETTE

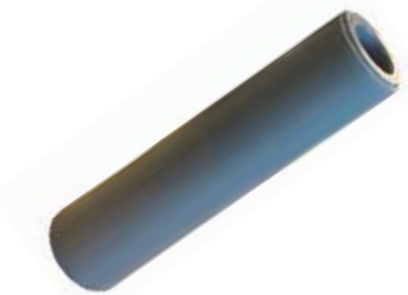

- Cône PVC standard conçu pour l'écartement des banches.
- Permet le passage d'une tige de banche. (tige de Ø 23 maximum)
- Dimensions : grand côté Ø60 / petit côté Ø40.
- Réutilisable plusieurs fois.
- Utiliser un outil adapté pour chasser les cônes (chasse cône ou tire cône).
- Rebouchage par carotte.
- **Sans collerette**

Dimensions des cônes massifs sans collerette

Réf.	Epaisseur de voile	Poids (kg/sac)	Conditionnement (sac/palette)	
02CONMASC15P	15 cm	7,3	50 u	4 000 u
02CONMASC16P	16 cm	7,8		2 000 u
02CONMASC18P	18 cm	8,7		
02CONMASC20P	20 cm	9,6		
02CONMASC25P	25 cm	6	25 u	
02CONMASC130P	30 cm	7,2		

EMBASE AIMANTÉE

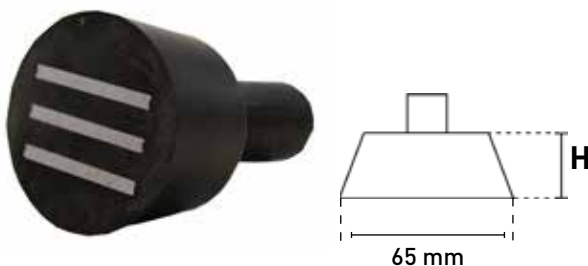

- Embase aimantée pour cône PVC.
- Réutilisable plusieurs fois sur des cônes de différentes longueurs.
- Prendre en compte la hauteur d'embase en plus de la longueur du cône dans le calcul de la longueur totale d'espacement de la banche.
- Bonne résistance dans le temps / Cône aimanté monobloc
- Résistance à l'arrachement : 60 Kg

Dimensions des embases aimantées

Réf.	Hauteur embase H	Poids (kg/unité)	Conditionnement
02EMBASAIMANT30	30 mm	0.2	1 u
02EMBASAIMANT50	50 mm	0.4	

CÔNE AIMANTÉ MONOBLOC



- Cône PVC aimanté pour un écartement précis des banches sans passage de tige de coffrage.
- Réutilisable plusieurs fois.
- Rebouchage par carotte
- Résistance à l'arrachement : 25 Kg

VERSION AIMANTATION RENFORCÉE

Dimensions des cônes aimantés

Réf.	Épaisseur de voile	Poids (kg/unité)	Conditionnement (unité/sac)	
02CONAI15	15 cm	0.25	1 u	25 u
02CONAI16	16 cm	0.27		
02CONAI18	18 cm	0.32		
02CONAI20	20 cm	0.37		
02CONAI22	22 cm	0.42		
02CONAI25	25 cm	0.47		

CÔNE PVC AIMANTÉ Ø 55



- Cône PVC aimanté Ø 55 pour créer les réservations des fixations des consoles pignons dans les voiles.
- Réutilisable plusieurs fois.
- Carotte de rebouchage également disponible en Ø 55.



Ne pas taper au marteau sur le cône.

Dimensions des cônes PVC aimantés Ø 55

Réf.	Longueur d'espacement	Base d'aimantation	Poids (kg/unité)	Conditionnement
02CONAID55-16PB	16 cm	Petite	0.39	1 u
02CONAID55-18PB	18 cm		0.46	
02CONAID55-20PB	20 cm		0.47	
02CONAID55-25PB	25 cm		0.60	
02CONAID55-30PB	30 cm		0.45	
02CONAID55-16GB	16 cm	Grande	0.70	
02CONAID55-18GB	18 cm		0.50	
02CONAID55-20GB	20 cm		0.70	
02CONAID55-25GB	25 cm		0.80	
02CONAID55-30GB	30 cm		1.00	

EXTRACTEUR DE CÔNE



Outil adapté pour extraire par le grand côté les cônes PVC à ailettes.

Réf.	Poids [kg]	Conditionnement
02CHASTIRCON	1	1 u

CHASSE CÔNE



Outil adapté pour chasser des cônes PVC des voiles.

Réf.	Poids (kg)	Conditionnement
02CHASSCONMAS	1.6	1 u

CAROTTE BÉTON CBS



- Carotte de béton standard permettant le rebouchage d'empreintes coniques laissées par les cônes plastiques ou cônes aimantés.
- Les carottes mesurent 10 mm de moins que l'épaisseur du voile pour permettre le collage et la finition aux extrémités avec un mortier allégé de type «planilite prédal» ou un mortier imperméabilisation «Cermiproof FC» .

Dimensions des carottes béton CBS

Réf.	Réf. XA3	Dimension			Epaisseur de voile	Poids (kg/sac)	Conditionnement (sac/palette)	
		L	Ø 1	Ø 2				
02CARBET14	02CARBETXA314	14 cm	47 mm	37 mm	15 cm	15.5	40 u	2 880 u
02CARBET15	02CARBETXA315	15 cm	48 mm	37 mm	16 cm	17	40 u	2 880 u
02CARBET17	02CARBETXA317	17 cm	49 mm	37 mm	18 cm	19	38 u	2 280 u
02CARBET19	02CARBETXA319	19 cm	50.5 mm	37 mm	20 cm	21.5	38 u	2 280 u
02CARBET24	02CARBETXA324	24 cm	54 mm	37 mm	25 cm	27	35 u	1 575 u
02CARBET29	02CARBETXA329	29 cm	58.5 mm	37 mm	30 cm	28	25 u	1 125 u

CAROTTE BÉTON POUR CÔNES Ø 55



- Carotte de béton Ø 55 permettant le rebouchage d'empreintes coniques laissés par les cônes aimantés.
- Les carottes mesurent 10 mm de moins que l'épaisseur du voile pour permettre le collage et la finition aux extrémités avec un mortier allégé de type «planilite prédal» ou un mortier imperméabilisation «Cermiproof FC» .

Dimensions des carottes béton Ø 55

Réf.	Dimension			Epaisseur de voile	Poids (kg/palette)	Conditionnement (sac/palette)	
	L	Ø 1	Ø 2				
02CARBET55-16	15 cm	64 mm	52.5 mm	16 cm	1 320		1 620 u
02CARBET55-18	17 cm	65.3 mm	52.5 mm	18 cm	1 285	15 u	1 350 u
02CARBET55-20	19 cm	66.6 mm	52.5 mm	20 cm	1 460		1 350 u

MOULE A CAROTTE BÉTON

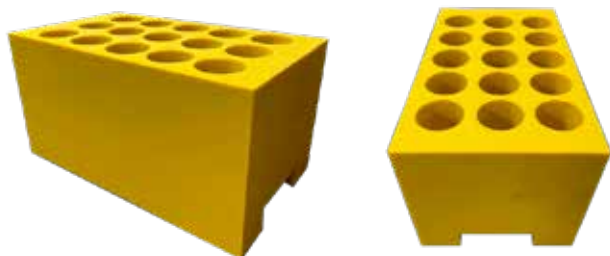

- Moule pour la réalisation de vos carottes béton
- 15 emplacements
- Longueurs 13 / 15 / 17 / 19 / 24 / 29 cm

Caractéristiques moule à carotte beton

Réf.	Désignation	Poids (kg/u)	Conditionnement
02MOUCAKEG026	Moule a carotte 15 emplacements	15	1 u

COLLAGE SIMPLE**CERMIFIX**

- Colle prête à l'emploi pour les carottes béton.
- Collage simple, n'assure pas l'étanchéité.

Réf.	Couleur du mortier	Poids (kg/u)	Conditionnement (palette)
08CERMIFIX015	Blanc	15	48 u

COLLAGE AVEC ÉTANCHÉITÉ**COLLE CERMIPROOF FC**

- Enduit mince d'imperméabilisation et de protection pour béton et maçonnerie, résistant en pression et contre pression.
- Consommation : 2,5kg/m² pour 2 couches.
- Epaisseur d'application : 2 mm.
- Eau de gâchage : 6,5 litres par sac
- DPU : 1 h

Réf.	Couleur du mortier	Poids (kg/u)	Conditionnement (palette)
08CERPROFFGC025	Gris ou blanc	25	48 u

FONDA IMPER

- Protection extérieure de fondations enterrées ou semi-enterrées
- Imperméabilisation intérieure et extérieure des parties enterrées de bâtiments : sous-sols, caves, garages
- Gâchage : 5,5 L d'eau par sac de 25kg
- DPU: 2 h
- Consommation : 2 à 2,5kg/m²

Réf.	Couleur du mortier	Poids (kg/u)	Conditionnement (palette)
08VPIFONIMPE025	Gris	25	48 u

KRISTEAU CUVELAGE

- Cuvelage sur béton banché et radier béton
- Imperméabilisation de fondation en béton, de maçonnerie de blocs béton ou de briques
- Gâchage : 6,5 L d'eau par sac de 25kg
- DPU: 21h
- Consommation : 1,5 à 2Kg

Réf.	Couleur du mortier	Poids (kg/u)	Conditionnement (palette)
08VPIKRICOV025	Gris	25	48 u

ENTRETOISE RONDE PVC



- Entretoise ronde PVC pour le passage des tiges de banches dans les coffrages.
- Se coupe facilement à la longueur désirée.
- Longueur de 2 ml.
- Application des embouts coniques pour assurer l'étanchéité avec le coffrage.
- Existe en lisse et striées

Dimensions des entretoises rondes PVC

Réf.	Type	Ø Intérieur	Ø Extérieur	Poids (kg/botte)	Conditionnement (botte/palette en ml)	
02ENTRDLIS22/26	Lisse	22 mm	26 mm	20	100 ml	2 800 ml
02ENTRDLIS26/31		26 mm	31 mm	20	50 ml	1 800 ml
02ENTRDSTR22/26	Striée	22 mm	26 mm	20	100 ml	2 100 ml
02ENTRDSTR26/30		26 mm	30 mm	24	50 ml	2 100 ml
02ENTRDSTR32/36		32 mm	36 mm	29	30 ml	/
02ENTRDSTR40/46		40 mm	46 mm	32	30 ml	/

ENTRETOISE EN ETOILE PVC



- Entretoise PVC en étoile pour le passage des tiges de banche dans les coffrages.
- Se coupe facilement à la longueur désirée.
- Longueur de 2 ml.
- Grandes ailettes d'ancrage dans le béton qui renforcent également la rigidité du tube.
- Appliquer des embouts coniques pour assurer l'étanchéité avec le coffrage.

Dimensions des entretoises en étoiles PVC

Réf.	Ø Intérieur	Ø Extérieur	Poids (kg/botte)	Conditionnement (botte/palette)	
02ENTET22P	22 mm	38 mm	25	50 ml	2 100 ml
02ENTET26P	26 mm	42 mm	33		1 260 ml

BOUCHON SIMPLE



- Bouchon à enfoncer dans le tube PVC pour un bouchement oculaire.

Dimensions des bouchons simples

Réf.	Ø Extérieur	Poids (kg/sac)	Conditionnement (sac/palette)		
02BOUSIM22P	22 mm	2.8	1 000 u	4 000 u	160 000 u
02BOUSIM26P	26 mm	1.6	500 u	-	50 000 u
02BOUSIM30P	30 mm	1.9	-	500 u	-
02BOUSIM32P	32 mm	2.1	500 u	-	250 000 u
02BOUSIM40P	40 mm	2.5	-	500 u	-

BOUCHON FLUPP ÉTANCHE



- Bouchon étanche pour entretoise PVC.
- S'enfonce directement dans l'entretoise.
- Étanche aux ruissellement d'eau.
- Peut être utilisé également dans les tubes fibros.

Dimensions des bouchons flupp étanches

Réf.	Type entretoise	Ø Embout étanche	Poids (kg/sac)	Conditionnement (sac)
02BOUFLU20	20 / 24-26 mm	20 mm	1.5	500 u
02BOUFLU22	22 / 26-28 mm	22 mm	1.6	
02BOUFLU26	26 / 30-32 mm	26 mm	1,8	
02BOUFLU32	32 / 38-40 mm	32 mm	2.2	

EMBOUT CONIQUE PVC 1 CM / FLASQUE D'ÉTANCHÉITÉ

A



- Embout pour l'étanchéité du trou de coffrage
- Emboîtement prévu avec les entretoises rondes, ou en étoile
- Prévoir un tube égale à l'épaisseur du voile moins 2 fois l'épaisseur de l'embout.
- Utiliser des rondelles de mousse pour une étanchéité optimale
- Rebouchage étanche avec bouchon 1 cm et colle époxy.

B



C



FLASQUE D'ÉTANCHÉITÉ

Dimensions des embouts coniques PVC 1 cm

Réf.	Ø Emboiture	Epaisseur	Poids (kg/sac)	Conditionnement (sac)
02EMBCON22P	22 mm	10 mm	2.2	500 u
02EMBCON26P	26 mm		1.6	
02EMBCON32P	32 mm		3.4	

A

Dimensions des embouts coniques PVC pour tube fibro Ø27

Réf.	Ø Emboiture	Epaisseur	Poids (kg/sac)	Conditionnement (sac)
02EMBCONR02700	27 mm	02 mm	12.5	250 u
02EMBCONR02710	27 mm	10 mm	17,5	

B

C

RONDELLE DE MOUSSE ADHÉSIVE



- Vient en complément des embouts coniques pour obtenir une étanchéité optimale.
- Utilisation pour les murs en béton fini sans ségrégation.
- Évite les fuites de laitance.

Dimensions des rondelles de mousses adhésives

Réf.	Type embout conique	Ø extérieur	Epaisseur	Poids (kg/sac)	Conditionnement (sac)
02RONDELMOUS22	22 mm	40 mm	5 mm	0.8	500 u
02RONDELMOUS285	28 mm	42 mm	5 mm	1	

EMBOUT CONIQUE 5 CM

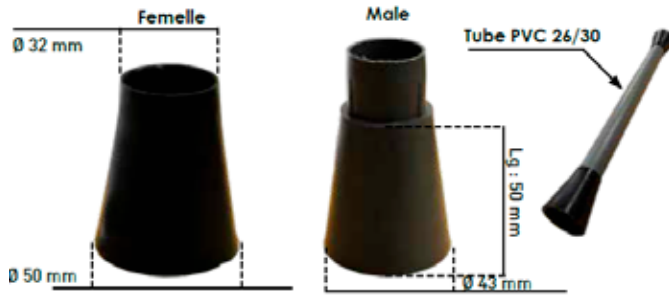

- Embout pour l'étanchéité du tube de coffrage PVC.
- Emboitement prévu avec les entretoises rondes, ou en étoile.
- Prévoir un tube égal à l'épaisseur du voile moins 10 cm. (2 embouts x 5cm)
- Utiliser des rondelles de mousse pour une étanchéité optimale
- Rebouchage étanche avec masselotte et colle époxy.

Produit complémentaire



Réf : 02CHASEMB-5
Clé pour enlever les embouts coniques

Dimensions des embouts coniques 5 cm

Réf.	Ø Emboiture	Epaisseur	Type	Poids (kg/sac)	Conditionnement (sac)
02EMBCON22P50MA	22 mm	50 mm	Mâle	3,00	125 u
02EMBCON26P50MA	26 mm	50 mm	Mâle	3,40	250 u
02EMBCON26P50FE	26 mm	50 mm	Femelle	3,40	250 u

BOUCHON EMBOUT CONIQUE

COULEUR SUR COMMANDE

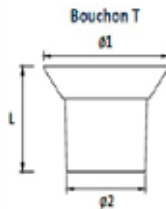

- Bouchon pour rebouchage des réservations des embouts coniques.
- Permet une finition au même niveau que le parement fini.

MALE



FEMELLE

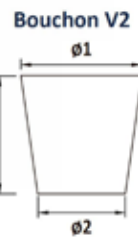

- Les bouchons doivent être collés avec une colle adaptée bicomposant epoxy comme Adesilex PG1 ou l'Epicol.
- Solution économique et rapide.



Finition lisse



Finition brut

Dimensions des bouchons embouts coniques

Réf.	Modèle	Finition	Dimensions Ø1/Ø2/L	Embouts associés	Conditionnement (sac)
02BBFL36-1022	T	/	37 x 20 x 30 mm	02EMBCON22P	444 u
02BBFL44-1026	T	/	45 x 23 x 30 mm	02EMBCON26P	
02BBFL39-38ECOM	V2 Male	Lisse	39.5 x 29 x 38 mm	02EMBCON26P50MA	120 u
02BBFB39-38ECOM	V2 Male	Brut	39.5 x 29 x 38 mm	02EMBCON26P50MA	
02BBFB50-34ECOF	V2 femelle	Brut	48 x 38 x 33 mm	02EMBCON26P50FE	

CONE DE POSE



- Bouchon en béton permettant de reboucher les réservations après le démontage des cônes de reprise.

Réf.	Modèle	Finition	Dimensions Ø1/Ø2/L (mm)	Embouts associés	Conditionnement
02BBFB57-40CPOS	Cône de pose	/	55 x 45 x 38	02CONPOSE20125	75 u

KIT ENTRETOISE ÉTANCHE

Assemblée



Monobloc



- Kit entretoise PVC étanche pour le passage des tiges de banche dans les coffrages.
- Embout conique étanche PVC.
- Meilleure accroche au béton.
- Bouchon d'étanchéité à clipser
- Placement rapide du bouchon.

Dimensions des kits entretoises étanches

Réf.	Modèle	Ø Intérieur	Ø Extérieur	Poids (kg/sac)	Conditionnement (sac/palette)
02ENTROPT22-20	Monobloc	22 mm	26 mm	5,7	100 u 5 000u
02ENTROPT22-25		22 mm	26 mm	6,7	
02ENTROPT22-30		22 mm	26 mm	6,7	
02ENTROPT26-25	Assemblée	26 mm	30 mm	8,9	4 000u
02ENTROPT26-30		26 mm	30 mm	10,1	

EMBOUT CONIQUE ÉTANCHE



- Embout conique pour tube d'entretoise ronde.
- Emboîtement rapide sur l'entretoise adaptée.
- Embout avec barrière d'eau pour agrandir la surface de contact

Dimensions des embouts coniques étanches avec colerettes pour l'étanchéité

Réf.	Type entretoise	Ø Embout étanche	Tube compatible Réf.	Poids (kg/sac)	Conditionnement (sac/palette)
02CONETA22P	22 / 26 mm	26 mm	02ENTRD22/26P	5.2	25 000 u
02CONETA26P	26 / 30 mm	30 mm	02ENTRD26/30P	5.6	500 u 20 000 u
02CONETA32P	32 / 36 mm	36 mm	02ENTRD30/36P	6.00	10 000 u

BOUCHON POUR EMBOUT CONIQUE ÉTANCHE



- Bouchon étanche adapté pour s'emboîter dans les embouts coniques étanches.

Dimensions des bouchons pour embout conique étanche

Réf.	Type embout conique étanche	Ø Embout	Embout conique compatible Réf.	Poids (kg/sac)	Conditionnement (sac/palette)
02BOUETA22P	22/26 - 22/28 mm	22 mm	02CONETA22P	2.5	500 u 2 500 u
02BOUETA26P	26 / 30 mm	26 mm	02CONETA26P	2.7	
02BOUETA32P	32 / 36 mm	32 mm	02CONETA32P	2.9	

TUBE FIBROBÉTON



- Espaceur de voile en fibrobéton permettant le passage des tiges de banche.
- Haute résistance à la compression.
- Homogénéité avec le béton, même coefficient de dilatation.
- Existe en longueur standard (14.16.18.20.23...)
- Possibilité de coupe sur mesure
- Permet d'obtenir une étanchéité à l'eau, à l'air et acoustique
- Bonne finition pour béton finition brute ou lasurée

Dimensions des tubes fibrobétons

Réf.	Ø Intérieur	Ø Extérieur	Longueur	Epaisseur de voile	Poids (kg/unité)	Conditionnement (sac/palette)		
02TUBF22/40F	22 mm	40 mm	1200 mm	-	2,44	380 u		
02TUBF26/50F	26 mm	45 mm		-	3,45	330 u		
02TUBF32/60F	32 mm	60 mm		-	4,14	245 u		
02TUBF26/50100F	26 mm	45 mm	100	12	0,20	32 u	2 304 u	
02TUBF26/50130F			130	15	0,28			
02TUBF26/50140F			140	16	0,32			
02TUBF26/50160F			160	18	0,37			
02TUBF26/50180F			180	20	0,41			
02TUBF26/50200F			200	22	0,46			
02TUBF26/50220F			220	24	0,48			
02TUBF26/50230F			230	25	0,52			
02TUBF26/50240F			240	26	0,51			
02TUBF26/50250F			250	27	0,53			
02TUBF26/50280F			280	30	0,63			
02TUBF26/50300F			300	32	0,64			
02TUBF26/50330F			330	35	0,7			
02TUBF26/50350F			350	37	0,75			
02TUBF26/50360F			360	38	0,75			
02TUBF26/50380F			380	40	0,81			
02TUBF26/50400F			400	42	0,86			
02TUBF26/50430F			430	45	0,90			
02TUBF26/50480F			480	50	1,03			
02TUBF26/50500F	500	52	1,07					
02TUBF27/55014	27 mm	55 mm	140	16	0,35	100 u	2 400 u	
02TUBF27/55016			160	18	0,40			
02TUBF27/55018			180	20	0,45			
02TUBF27/55020			200	22	0,50		80 u	1 920 u
02TUBF27/55023			230	25	0,57		70 u	1 680 u
02TUBF27/55028			280	30	0,69		60 u	1 440 u
02TUBG27/55125			1250	-	3,70		-	-

SYSTEME DE REBOUCHAGE PAGE 28

BOUCHON TUBE FIBRO



- Bouchon pour tube fibro assurant selon le nombre de bouchons insérés une étanchéité à l'eau, au gaz, coupe feu et phonique.
- Les bouchons doivent être collés avec une colle adaptée bicomposant pour tube fibro.

Dimensions des bouchons de tube fibro

Réf.	Ø (mm)	Longueur	Poids (kg/sac)	Conditionnement (sac)
02BOUC2220F	22	20	19	1000u
02BOUC2240F	22	40	19.1	1000u
02BOUC2250F	22	50	19.2	1000u
02BOUC2620F	26	20	20	1000u /
02BOUC2640F	26	40	10	500u /
02BOUC2720F	27	20	20	1000u /
02BOUC2750F	27	50	8	400u /
02BOUC3220F	32	20	22	1000u
02BOUC3240F	32	40	22.1	1000u
02BOUC3250F	32	50	22.2	1000u



- Écouvillon pour un nettoyage correct du tube fibro.
- Le nettoyage du tube améliore efficacement l'étanchéité.

Réf.	Poids (kg)	Conditionnement
02BROSCON	0,03	1u

COLLE REPOXAL



- Repoxal : Colle Bi-composant pour obturation étanche des tubes espaceurs de coffrage en fibro béton.
- Consommation : environ 150 bouchons Ø 22mm

Réf.	Type	Poids (kg/unité)	Conditionnement
02COLREPO01	Bi-composant	1	1 U

COLLE ADESILEX PG1



- Adhésif époxy bicomposant thixotropes.
- Epaisseur d'application : 1 à 2 mm.
- Consommation : 1,65 à 1,75 kg/m² par mm
- Rapport bicomposant : 3 Volume A pour 1 Volume B
- Consommation : environ 300 bouchons Ø 22 mm

Réf.	Couleur du mortier	Poids (kg/unité)	Conditionnement
08MAPADESPG1K02	Gris	2	1 U

COLLE EPICOL U - RESIPLAST



- Pâte de réparation structurelle des bétons, colle béton acier bois pierre, collage des fissures, colle tout sur tout.
- DPU : 30 Min
- Conso : 1,6 kg/m2 par mm
- Résistance compression : 105mpa
- Consommation : environ 300 bouchons Ø 22mm

Réf.	Couleur du mortier	Poids (kg/unité)	Conditionnement
08CEREPICOLUK02	Gris	2,5	1u

! L'opération de rebouchage ne peut s'effectuer qu'environ 5 jours après le bétonnage. Les tubes devront être dépoussiérés avec un goupillon et être le plus sec possible.



Simple rebouchage sans étanchéité

1 bouchon collé de chaque côté. Reboucher d'un côté puis attendre 24 h pour reboucher l'autre côté.



Rebouchage étanche à l'eau et au gaz

2 bouchons collés de chaque côté. Rebouchez d'un côté puis attendre 24 h pour reboucher l'autre côté. Le premier bouchon inséré de chaque côté doit être entièrement trempé dans la colle.



Rebouchage coupe feu

Remplir complètement le tube fibro de bouchons collés. Reboucher d'un côté puis attendre 24 h pour reboucher l'autre côté.



Rebouchage phonique

Remplir le tube fibro avec un vide central correspondant environ à 1/5 de la longueur du tube. Reboucher d'un côté puis attendre 24 h pour reboucher l'autre côté..

TALONNETTE PVC A POINTE



- Talonnette PVC permettant le positionnement et l'écartement des pieds de banche
- Dimensions adaptées à l'écartement des coffrages
- Consommation : 1 talonnette/ml
- Fixation au marteau ou au pistolet par pointe bétons incluses



S'assurer que le pistolet est adapté à la pointe de la talonnette

Dimensions des talonnettes PVC à pointes

Réf.	Longueur	Type de voile	Poids	Conditionnement (sac)	
02TALP015	15 cm	15 cm	6,00	100 u	25 000 u
02TALP016	16 cm	16 cm	6,30		
02TALP018	18 cm	18 cm	7,30		
02TALP020	20 cm	20 cm	8,00		
02TALP025	25 cm	25 cm	9,00		

ÉCARTEUR PIED DE BANCHE



- Simple et économique l'écarteur pied de banche permet le maintien de l'écartement des coffrages manu portables .
- Ils peuvent être fournis pour différentes épaisseurs de voile béton, et pour différentes épaisseurs de coffrage manu portable

Dimensions des écarteurs de pied de banche

Réf.	Type de voile	Caractéristiques
02ECART015	15 cm	Pour banche de 10cm
02ECART016	16 cm	
02ECART018	18 cm	
02ECART020	20 cm	
02ECART022	22 cm	
02ECART025	25 cm	

Mise en oeuvre :

- Placer 1 écarteur tous les 1.0 m pour les murs jusqu'à 0.50 m de hauteur.
- Placer 1 écarteur tous les 0.50 m pour les murs jusqu'à 1.0 m de hauteur.
- Placer 1 écarteur tous les 0.30 m pour les murs jusqu'à 1.6 m de hauteur.

POSITIONNEUR ROND PVC Ø48 À POINTE



- Positionneur rond PVC permettant le positionnement des pieds de banche
- Fixation (au marteau ou au pistolet) par pointe béton incluse
- Consommation 2 positionneurs/ml
- Amortisseur inclus
- Utilisable pour les poteaux ou voiles spéciaux
- Lors d'une étanchéité



S'assurer que le pistolet est adapté à la pointe de la talonnette

Dimensions des positionneur rond pvc Ø 48 à pointe

Réf.	Ø	Poids (kg/sac)	Conditionnement (sac)	
02POSRONCLOU48P	48 mm	2.7	100 u	500 u

CARCAN PIED DE COFFRAGE MODÈLE CARRÉ-RECTANGULAIRE / CIRCULAIRE



Retrouvez les caractéristiques des carcans dans le chapitre 09, page 38 !

POSITIONNEUR ROND PVC RENFORCÉ Ø 48



- Positionneur rond PVC permettant le positionnement des coffrages
- Fixation (au marteau ou au pistolet) par pointe béton incluse
- Consommation 2 positionneurs/ml
- PVC renforcé



S'assurer que le pistolet est adapté à la pointe de la talonnette

Dimensions des positionneurs ronds pvc renforcés

Réf.	Ø	Poids (kg/sac)	Conditionnement	
02POSRONCNA648P	48 mm	3	100 u	500 u

TALONNETTE FIBROBÉTON



- Talonnette fibrobéton permettant le positionnement et l'écartement des pieds de banche. Clou de 70 mm
- Fixation par clouage ou chevillage au marteau ou pistolet
- Consommation 1 talonnette/ml
- Forte résistance à la compression
- Dimensions adaptées à l'écartement des coffrages.

Dimensions des talonnettes fibrobéton

Réf.	Longueur	Largeur	Hauteur	Type de voile (cm)	Poids (palette au kg)	Conditionnement (sac/palette)
02TALFIBRO15	15 cm	4 cm	4 cm	15	72	20 u 1 000 u
02TALFIBRO16	16 cm			16	82	
02TALFIBRO18	18 cm			18	82	
02TALFIBRO20	20 cm			20	97	
02TALFIBRO25	25 cm			25	69	

POSITIONNEUR ROND FIBROBÉTON Ø60 MM



- Positionneur rond fibrobéton permettant le positionnement des pieds de banche.
- Fixation par clouage ou chevillage au marteau ou au pistolet
- Consommation 1 à 2 talonnette/ml
- Forte résistance à la compression

Ref : 04CTF370-2KG, clou béton longueur 70 mm, seau de 2 KG

Ref : 04YZP06/80, cheville clou multi matériaux longueur 80mm, boîte de 50 unités

Dimensions des cônes PVC aimantés Ø 55

Réf.	Ø	Poids (kg/sac)	Conditionnement (sac)
02POSRONFIBRO	60 mm	25	150 u

PRODUITS COMPLEMENTAIRES :



Ref : 04YZP06/08
Cheville clou multi matériaux
Longueur 80 mm
Boîte de 50 unités



Ref : 04CTF370-2KG
Clou béton
Longueur 70 mm
Seau de 2 Kg

CHANFREIN TRIANGULAIRE PVC SANS BORD



- Bande triangulaire en PVC
- Permet de réaliser des arêtes chanfreinées sur les éléments béton coulés en place ou préfabriqués.
- Longueur de 2,5ml
- Production de bords visibles de 45° dans le béton
- Plastique résistant à la pression du béton

Dimensions des chanfreins triangulaires PVC sans bord

Réf.	Dimensions A x B	Poids (kg/botte)	Conditionnement (botte/palette)	
02CHAPVCSB10	10 x 15 mm	5.20	100 ml	6 500 ml
02CHAPVCSB15	15 x 21 mm	8.00		5 400 ml
02CHAPVCSB20	20 x 28 mm	12.00		4 900 ml
02CHAPVCSB25	25 x 35 mm	28.00	50 ml	2 450 ml
02CHAPVCSB30	30 x 40 mm	31.00		2 400 ml

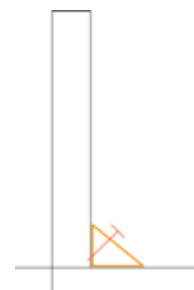

CHANFREIN TRIANGULAIRE PVC AVEC BORD



- Bande triangulaire creuse en PVC
- Permet de réaliser des arêtes chanfreinées sur les éléments béton coulés en place ou préfabriqués.
- Languette de maintien à clouer sur coffrage en bois ou à serrer entre les banches métalliques
- Longueur 2,5ml
- Plastique résistant à la pression du béton

Dimensions des chanfreins triangulaires PVC avec bord

Réf.	Dimensions A x B x C	Poids (kg/botte)	Conditionnement (botte)	
02CHAPVCAB06	06 x 12 x 19 mm	7.00	100 ml	
02CHAPVCAB10	10 x 17 x 23 mm	8.40		
02CHAPVCAB15	15 x 22 x 29 mm	11.70		
02CHAPVCAB20	20 x 27 x 35 mm	21.80	50 ml	
02CHAPVCAB25	25 x 36 x 42 mm	29.80		
02CHAPVCAB30	30 x 42 x 52 mm	33.00		

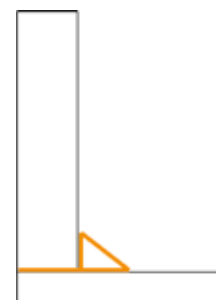

CHANFREIN ARRONDI PVC AVEC BORD



- Permet de réaliser des arêtes arrondies sur les éléments béton coulés en place ou préfabriqués.
- Languette de maintien à clouer sur coffrage bois ou à serrer entre les banches métalliques
- Longueur 2.5 ml
- Plastique résistant à la pression du béton

Dimensions des chanfreins arrondies PVC avec bord

Réf.	Dimensions A x B x C	Poids (kg/100)	Conditionnement (botte en ml)	
02CHAPVCRB13	12 x 16 x 29 mm	8.00	100 ml	
02CHAPVCRB20	20 x 20 x 49 mm	15.20		

CHANFREIN ACIER

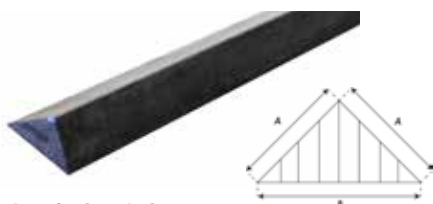

- Permet la réalisation d'arêtes chanfreinées sur les éléments en béton préfabriqués.
- Se soude sur les coffrages métalliques.
- Longueur 3/4 ml selon arrivage
- Réutilisation nombreuses.

Dimension des chanfreins Aciers

Réf.	Dimensions A x B	Poids Kg	Conditionnement
02CHAACI07	07 x 09 mm	24	3/4 ml
02CHAACI10	10 x 14 mm	40	
02CHAACI15	15 x 21 mm	90	
02CHAACI20	20 x 28 mm	157	
02CHAACI25	25 x 35 mm	245	
02CHAACI30	30 x 42 mm	350	

PROFIL T EN PVC



- Assure l'étanchéité entre les plaques de coffrage de plancher
- Longueur 2.5ml
- Profil réutilisable pour couvrir les petits joints de coffrage et les surtensions

Dimensions des profils T PVC

Réf.	Largueur	Hauteur	Poids (kg/botte)	Conditionnement (botte/palette)
02PROFT21/18P	21 mm	18 mm	7	100 ml 5 600 ml
02PROFT38/22P	38 mm	22 mm	14	

PROFIL TRAPEZE PVC



- Permet la réalisation d'engravure, casse-goutte ou réservation nécessaire pour la pose des prédalles.
- Longueur de 2.5ml
- PVC résistant à la pression du béton.
- Profil réutilisable

Dimensions des profils trapèzes en PVC

Réf.	Forme	Dimensions A x B x C	Poids (kg/botte)	Conditionnement (botte/palette)
02TRAP90201510	A / Angle 90°	20 x 15 x 10 mm	9.50	100 ml 5 400 ml
02TRAP201010P		20 x 10 x 10 mm	9.00	
02TRAP201510P	B / Isocèle	20 x 15 x 10 mm	9.50	
02TRAP302015P		30 x 20 x 15 mm	11.00	
02TRAP352035P		35 x 20 x 35 mm	18.00	50 ml 2 100 ml

*Possibilité d'avoir des profils en matière PEHD, sur dimension et commande.

NÉGATIF PEHD & ACIER SUR MESURE

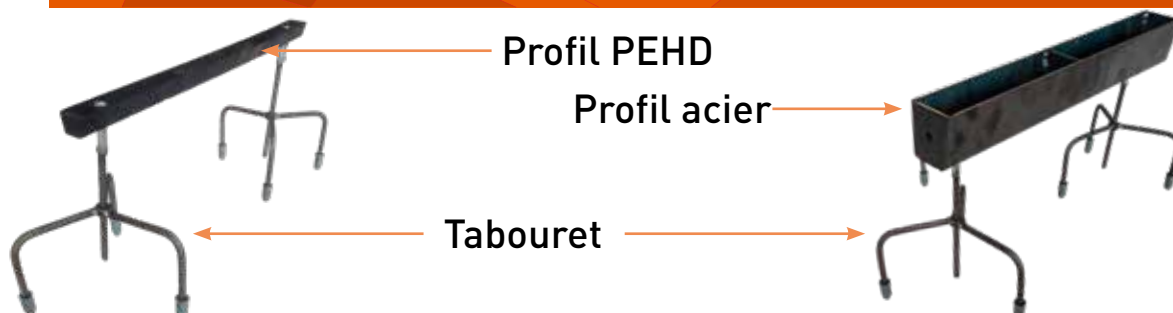

CASSE GOUTTE PVC



- Permet de réaliser un profil casse-goutte sur les éléments béton coulés en place ou préfabriqués.
- Résiste à la pression du béton.
- Longueur 2,50 ml.
- Profil percé tous les 30 cm pour faciliter la fixation sur le coffrage par des pointes à tête fine.
- Le profil reste ancré dans l'élément béton.

Dimensions des casses gouttes PVC

Réf.	Largueur l	Hauteur H	Poids (kg/botte)	Conditionnement (botte)
02CASSG12P	12 mm	13 mm	8	100 ml
02CASSG20P	20 mm		10	

RÈGLE AIMANTÉE

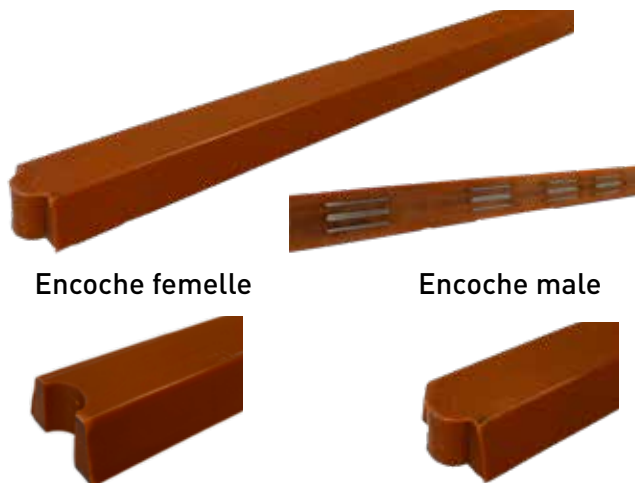

- Règles aimantées isocèle ou d'arase en résine composite pour réaliser des engravures, des casses gouttes ou des réservations nécessaires pour la pose des prédalles.
- Longueur 1,25ml.
- Différentes forces d'aimantations disponibles.
- Système de tenon mortaise pour raccorder les longueurs en enfilade.
- Réutilisable plusieurs fois.

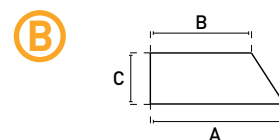
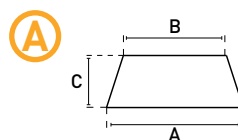

Dimensions des règles aimantées

Réf	Grande base	Petite base	Hauteur	Nombres d'aimants / metre	Poids (kg/unité)	Conditionnement
02REGAI20151507	20 mm	15 mm	15 mm	7	1.80	1u
02REGAI20151509				9		
02REGAI20151512				12		
02REGAI30201507	30 mm	20 mm	15 mm	7	2.40	
02REGAI30201509				9		
02REGAI30201512				12		
02REGAI40302007	40 mm	30 mm	20 mm	7	4.50	
02REGAI40302009				9		
02REGAI40302012				12		
02REGAA30202007	30 mm	20 mm	20 mm	7	2.00	
02REGAA30202009				9		
02REGAA30202012				12		
02REGAA35302507	35 mm	30 mm	25 mm	7	2.50	
02REGAA35302509				9		
02REGAA35302512				12		
02REGAA40302509	40 mm	30 mm	25 mm	9	3,00	
02REGAA40303507			35 mm	7	4.00	
02REGAA40303509				9		
02REGAA40303512				12		

AIMANT MANNEQUIN POLYURÉTHANE 400 KG



- Aimant de mannequin en polyuréthane avec ferrites indéchaussables.
- Système de décollage rapide par poignée et vis centrale.
- La vis centrale peut être remplacée par un téton permettant le maintien des cônes PVC.

Réf.	Force d'arrachement	largeur	Longueur	Hauteur talon	Poids (kg/unité)	Conditionnement
02AIMMAN400	400 kg	13 cm	15 cm	9 cm	2,10	1 u

AIMANT MANNEQUIN POLYURÉTHANE 500 KG

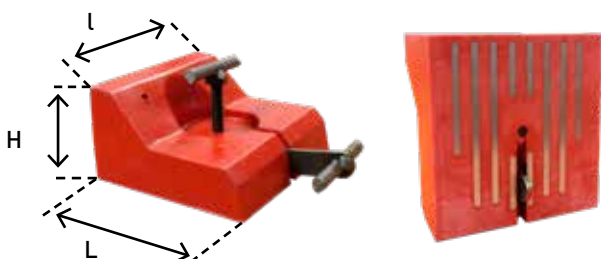

- Aimant de mannequin en polyuréthane avec ferrites indéchaussables.
- Système de décollage rapide par poignée et vis centrale.
- La vis centrale peut être remplacée par un téton permettant le maintien des cônes PVC.

Réf.	Force d'arrachement	largeur	Longueur	Hauteur talon	Poids (kg/unité)	Conditionnement
02AIMMAN400+	500 kg	14 cm	15 cm	7,50 cm	2,80	1 u

AIMANT MANNEQUIN 500 KG

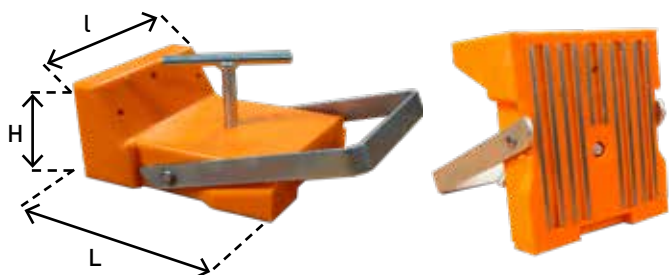

- Aimant de mannequin en polyuréthane avec ferrites indéchaussables.
- Système de décollage rapide par poignée et vis centrale.
- La vis centrale peut être remplacée par un téton permettant le maintien des cônes PVC.
- **Résistant au glissement 130 kg**

Réf.	Force d'arrachement	largeur	Longueur	Hauteur talon	Poids (kg/unité)	Conditionnement
02AIMMAN500	500 kg	12,8 cm	15,5 cm	8,5 cm	2,8	1 u

AIMANT MANNEQUIN POLYURÉTHANE 650 KG



- Aimant de mannequin en polyuréthane avec ferrites indéchaussables.
- Système de décollage rapide par poignée et vis centrale
- La vis centrale peut être remplacée par un téton permettant le maintien des cônes PVC.

Réf.	Force d'arrachement	largeur	Longueur	Hauteur talon	Poids (kg/unité)	Conditionnement
02AIMMAN650	650 kg	14 cm	15 cm	7,50 cm	3,00	1 u

AIMANT MANNEQUIN MÉTAL 400 KG



- Aimant de mannequin en métal pour une durée de vie optimale sur chantier.
- Système de décollage rapide par poignée et vis centrale
- La vis centrale peut être remplacée par un téton permettant le maintien des cônes PVC.

Réf.	Force d'arrachement	Poignée	largeur	Longueur	Hauteur talon	Poids (kg/unité)	Conditionnement
02AIMMAN400EPRE	400 kg	Avec	15 cm	15 cm	11 cm	3,50	1 u
02AIMMAN400ECRE		Sans					

AIMANT MANNEQUIN MÉTAL 450 KG



- Aimant de mannequin en métal pour une durée de vie optimale sur chantier.
- Système de décollage rapide par poignée et vis centrale.
- Double talon pour un meilleur calage en angle.
- La vis centrale peut être remplacée par un téton permettant le maintien des cônes PVC.

Réf.	Force d'arrachement	largeur	Longueur	Hauteur talon	Poids (kg/unité)	Conditionnement
02AIMMAN400+REN	450 kg	16 cm	15 cm	11 cm	4	1 u

TÉTON A VISSER SUR AIMANT MANNEQUIN POUR CONE PVC



- Téton permettant le maintien des cônes PVC sur les aimants de mannequins ou sur les aimants COFRIVE afin de diminuer les risques de glissement sur la banche.
- Se fixe dans l'aimant à la place de la vis centrale.
- Réutilisable.

Réf.	Poids (kg/unité)	Conditionnement
02AIMATETONROU	0,07	1 u
02AIMATETONROU400		

AIMANT BIMAVOILE



- Aimant étudié pour le maintien des réservations bimavoile dans les banches.
- Permet d'éviter le glissement ou le décalage de la bimavoile lors du coulage.
- Réutilisable plusieurs fois.

Réf.	Force d'arrachement	largeur	Longueur	Hauteur talon	Poids (kg/unité)	Conditionnement
02AIMBIM75100	120 kg	7,5 cm	10 cm	3 cm	0,50	1 u

AIMANT DE RÉSERVATION GARDE CORPS

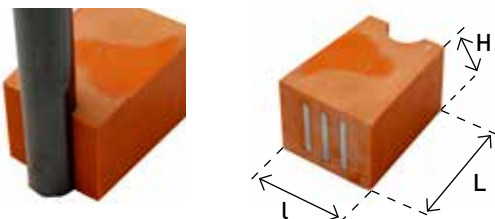

- Aimant étudié pour le maintien sur coffrage métallique des tubes de réservations gardes corps.
- Réutilisable plusieurs fois.

Réf.	Type de réservation (Ø)	largeur	Hauteur	Longueur	Poids (kg/unité)	Conditionnement
02AIMRES2630-9	26/30 mm	7,5 cm	6 cm	10 cm	0,80	1 u

AIMANT COFRIVE

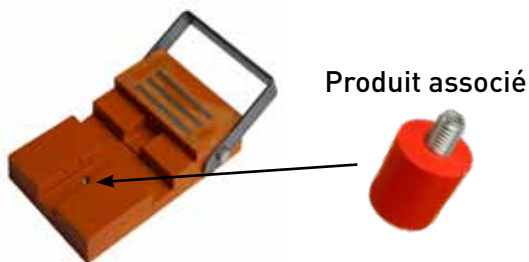

- Aimant étudié pour le maintien sur coffrage métallique des panneaux d'arrêt de coulage COFRIVE
- Rainures verticales et horizontales pour moduler le sens de pose.
- Poignée et vis centrale pour décrocher facilement les aimants.

Réf.	Force d'arrachement	largeur	Longueur	Hauteur talon	Poids (kg/unité)	Conditionnement
02AIMKAF210-10P	100 Kg	13 cm	21 cm	4 cm	1,70	1 u
02AIMKAF210-14P						

AIMANT POUR TUBE PVC



- Aimant permettant le positionnement des tubes PVC dans les coffrages.
- Disponible pour tube PVC standard.
- Epaisseur de 5cm.
- Réutilisable plusieurs fois.

Dimensions des aimants pour tube PVC

Réf.	Ø de l'aimant	Type de tube PVC (Ø)	Force d'arrachement	Poids (kg/unité)	Conditionnement
02AIMTUB100	95 mm	100 mm standard	50 kg	0,60	1 u
02AIMTUB125	120 mm	125 mm standard	120 kg	0,90	
02AIMTUB150	145 mm	150 mm standard		1,00	
02AIMTUB200	195 mm	200 mm standard	300 kg	2,70	
02AIMTUB250	200 mm	250 mm standard		3,00	

GAMME D'ANCRAGE TYPE ROBUSTA

- La gamme d'ancrage Robusta permet la réalisation d'ancrage pour les tiges de tirants rapides lors du coulage d'éléments en béton.
- Ces ancrages serviront notamment à la réalisation de fixation de coffrage pour effectuer un clavetage entre 2 éléments béton.
- Les filetages pour tirant rapide des ancrages Robusta ont l'avantage de ne pas être trop sensibles à l'intrusion de laitance ou de salissure lors de la mise en oeuvre des tirants.
- Les ancrages Robusta sont étudiés pour des reprises temporaires de faible charge, et ne sont en aucun cas étudiés pour effectuer des opérations de levage.

MONTAGE ANCRAGE ROBUSTA

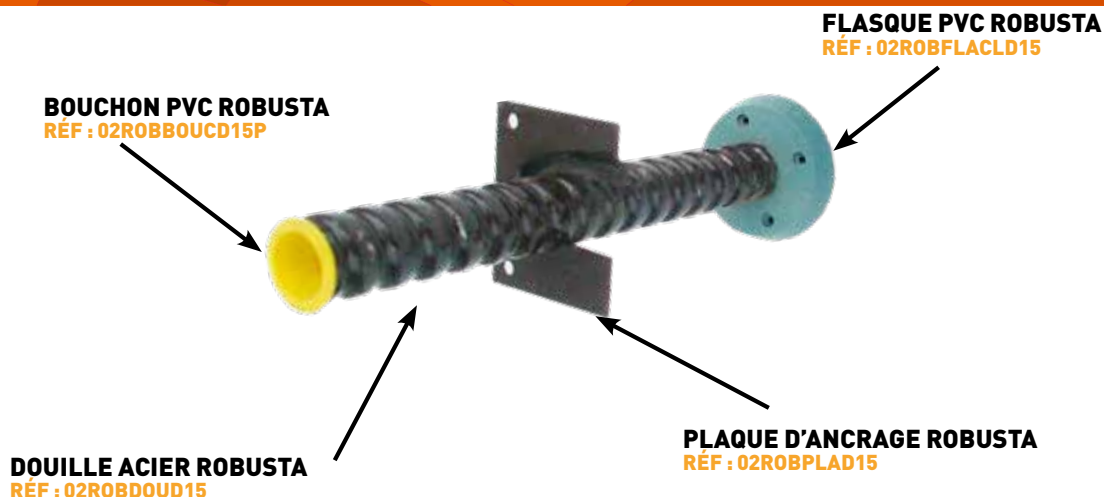

DOUILLE PVC ROBUSTA AVEC FLASQUE



- Douille PVC pour ancrage de tirant rapide avec flasque de fixation intégrée pour clouage sur coffrage bois.
- Flasque PVC à clouer sur coffrage bois ou d'embase aimantée pour fixation sur coffrage métallique également disponible.
- Clouer sur support bois

Réf.	Longueur	Ø Tirant	Poids (kg/sac)	Conditionnement (sac)
02ROB15PVCFLASQ	125 mm	15,17 mm	4,10	100 u

GAMME D'ANCRAGE TYPE ACOFIX

CHEVILLE ACOFIX KOMBI

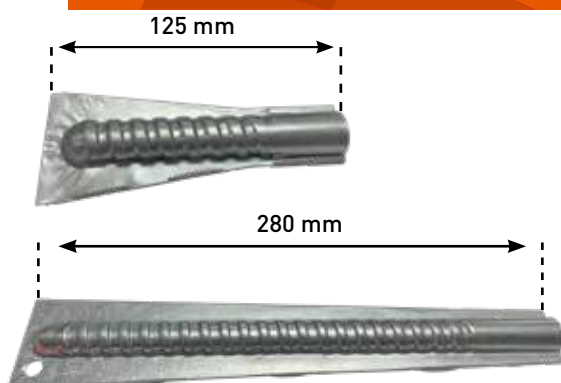

- Conforme à la norme DIN 18216 / Charge admi : 40 kN

- Domaine d'utilisation :

Coffrage de rives de dalle, de corniches, de semelles. Ancrage des étais de stabilisation, d'alignement, tire-pousse

Fixation de garde-corps sur dalles, ouvertures, terrasses, escaliers, ponts

Reprises diverses de coffrage, reprise sur double voile

Ancrage pour plate-forme de travail légère.

- Conforme à la norme DIN 18216 / Charge admi : 90 kN

- Domaine d'utilisation :

Coffrage de voile une face pour l'ancrage des consoles d'appui.

Ancrage des consoles et plateformes de travail.

Ancrage des échafaudages grimpants. Coffrages et ancrages spécifiques pour tunnels, ponts, barrages, ouvrages d'art.

Reprise de coffrage sur double voile, réservations en préfabrication.

Dimensions des chevilles ACOFIX

Réf.	Longueur	Poids (kg/u)	Conditionnement
02ACOFIX125	125 mm	0.04	1 u
02ACOFIX280	280 mm	0.1	1 u

CONE ACOFIX & CONE MAGNÉTIQUE ACOFIX



Matériel utilisé

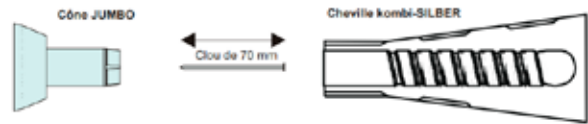

1. Fixation sur le coffrage

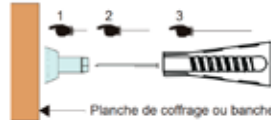

2. Coulage du béton



3. Décoffrage



Clouer le cône sur la surface coffrante avec un clou ou une vis de 70 mm, puis insérer la cheville à fond sur le cône.

Dimensions des cônes ACOFIX

Réf.	Désignation	Conditionnement
02ACOFIXCONE	Cône Acofix Jumbo	1 u
02ACOFIXCONEMAG	Cône Acofix magnétique	1 u

BOUCHON KOMBI-FIX 45



Dimensions des Bouchons KOMBI-FIX

Réf.	Désignation	Conditionnement
02BOUCHKOMBI	Bouchon KOMBI-FIX	1 u

PRINCIPE DE FONCTIONNEMENT

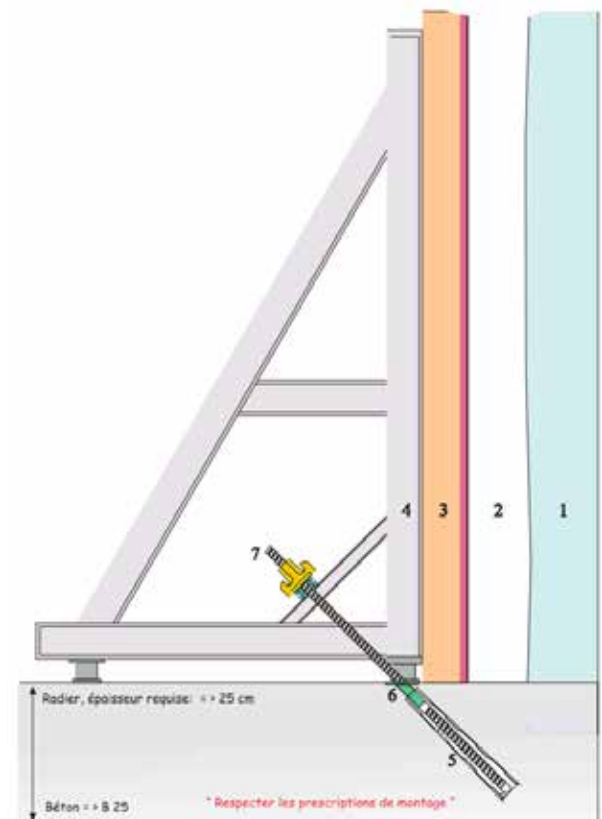

1. Mur, paroi existants
2. Voile à couler
3. Coffrage
4. Ferme d'appui
5. Cheville KOMBI
6. Bouchon KOMBI
7. Tirant d'ancrage 15/17

POSITIONNEUR 45°

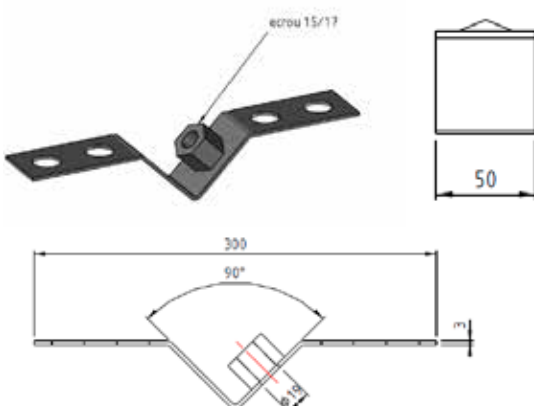

Existe également pour les tirants 20/23 & 26/30

CHEVILLE À EXPANSION

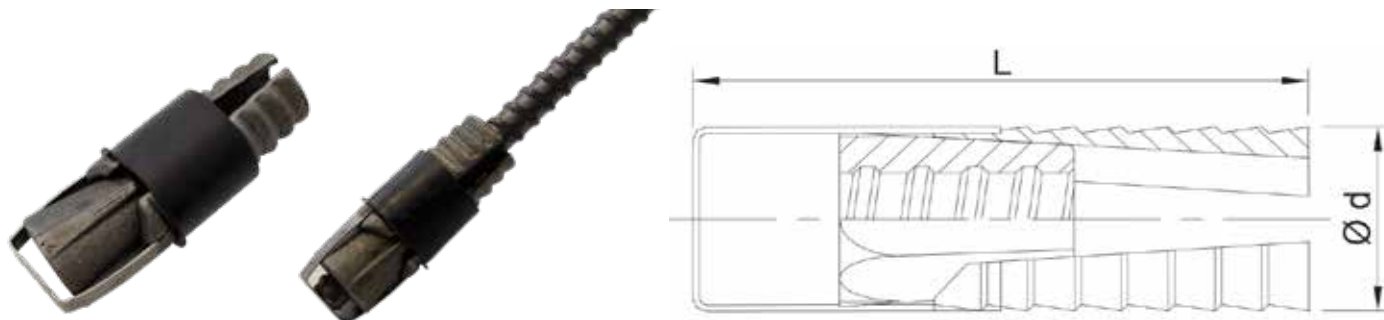

Dimensions des chevilles à expansions

Réf.	Désignation	Ø forage	L	Poids (kg)	Conditionnement
02ANCBET15-3235	Cheville à expansion tirant 15/17	32-35 mm	92 mm	0.22	1 u
02ANCBET15-3538		35-38 mm	106 mm	0.31	
02ANCBET20	Cheville à expansion tirant 20/23	42-45 mm	115 mm	0.49	

Procédure d'installation:

- Réaliser le forage en respectant les diamètres mini et maxi.
- Souffler les forages avec de l'air comprimé afin d'expulser les particules.
- Visser la tige sur la cheville à expansion en laissant dépasser la tige d'un ou deux filets (10 à 20 mm)
- Introduire la cheville jusqu'au fond du trou de forage. La bague plastique doit naturellement s'extraire lors de l'introduction dans le trou de forage. En aucun cas la bague plastique ne doit être introduite dans le trou de forage.
- Visser la tige à fond jusqu'à ce que les parties latérales de la cheville soient plaquées contre le trou de forage.
- Après mise en place de l'élément à fixer, il est recommandé d'appliquer une pré-charge égale à la charge à laquelle doit résister la cheville lors de son utilisation.

- Les chevilles à expansion ne peuvent en aucun cas être utilisées pour du levage, elles ne doivent servir qu'à de la fixation temporaire

Valeurs de charge

La valeur de résistance de l'ancrage dépend de nombreux paramètres (type et état du support, diamètre de forage, profondeur de forage, soin de la préparation ...) Il est donc toujours recommandé de réaliser des essais de traction dans les cas les plus défavorables avant démarrage des travaux.

Dans tous les cas, la charge d'utilisation est limitée à la charge maximale d'utilisation de la cheville correspondante (voir premier tableau)

Les tableaux ci dessous sont donnés à titre indicatif, pour des ancrages dans un béton non fissuré.

Les distances entre ancrages doivent être supérieures à 3 fois la profondeur de forage et les distances aux bords béton doivent être supérieur à 1.5 fois la profondeur de forage.



Tableau de charge (kN) - Chevilles expansion 15/17 & 20/23

Profondeur de forage	Valeur pour des chevilles :		Résistance béton (f_{ck})											
	Distance aux bords	Distance entre ancrage	15 MPa		20 MPa		25 MPa		30 MPa		35 MPa		40 MPa	
200 mm	>300	>600	6	6	7	7	9	9	10	10	11	11	12	12
250 mm	>375	>750	14	14	17	17	19	19	22	22	24	24	26	26
300 mm	>450	>900	24	24	29	29	34	34	39	39	43	43	47	47
350 mm	>525	>1050	38	38	46	46	53	53	60	60	60	67	60	73
400 mm	>600	>1200	55	55	60	66	60	77	60	87	60	94	60	94
450 mm	>675	>1300	60	75	60	90	60	94	60	94	60	94	60	94
500 mm	>500	>1000	60	94	60	94	60	94	60	94	60	94	60	94

CÔNE DE POSE

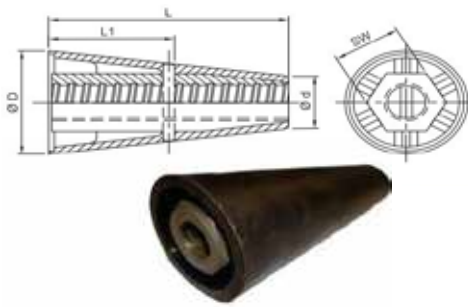

- Cône pour ancrage de tirant rapide.
- Pose avant le coulage de l'élément béton.
- Vérifier que la tige de coffrage est vissée dans la totalité du cône, jusqu'à la goupille centrale.
- Graisser avant usage pour faciliter le démoulage.
- Réutilisable plusieurs fois.
- Ne pas utiliser pour du levage.

Dimensions des cônes de poses

	Réf.	Ø d	Ø D	L	L1	SW	Poids (kg)	Conditionnement
15/17	02CONPOSE15110	28 mm	55 mm	110 mm	58 mm	30 mm	0.44	1 u
20/23	02CONPOSE20125	33 mm	64 mm	125 mm	65 mm	36 mm	0.65	

CALCUL DE LA LONGUEUR DE LA TIGE

Longueur Tige = Profondeur d'ancrage - L1 + 10mm
 Longueur Tige = Epaisseur béton - L1 - 40mm
 (pour un enrobage de 40mm).

L1 dépend du cône de pose utilisé.

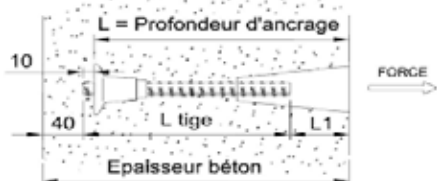

DISTANCES MINIMALES ENTRE CÔNES BÉTON

- Les distances entre cônes d'ancrage doivent être supérieures à 5 L
- Les distances aux bords béton doivent être supérieures à 2,5 L

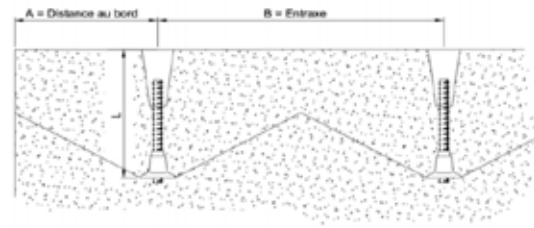

CÔNE DE REPRISE



- Cône de reprise tirant rapide / pas métrique.
- Utiliser pour l'ancrage de passerelle, échafaudage ou autre pendant la construction.
- Permet la fixation d'éléments filetés en pas métriques.
- Reprend les efforts de cisaillement et les répartit dans le béton pour éviter les fissurations.
- Fixation possible uniquement après utilisation et retrait d'un cône de pose.
- Vérifier que la tige de coffrage est vissée dans la totalité du cône, jusqu'à la goupille centrale.
- Ne pas utiliser pour du levage.

Dimensions des cônes de reprise

	Réf.	Ø d	Ø D	M	L	Lf	SW	Poids	Conditionnement
15/17	02CONREP1555M30	26 mm	55 mm	24 mm	105 mm	46 mm	17 mm	/	1 u
20/23	02CONREP2064M30	32 mm	64 mm	30 mm	120 mm	43 mm	19 mm	/	

ECROU SOUDABLE / PIED D'ANCRAGE

A
Utilisation spécifique pour Palplanche



B



- Ecrou soudable ovale pour tirant rapide.
- Utilisation en banche manportable métallique.
- Fixation par point de soudure.

	Réf.	Ø Tirant	Longueur	Largeur	Hauteur	Poids (kg)	Conditionnement
A	02ECRASOUDER15	15/17 mm	128 mm	22 mm	47 mm	0.4	1 u
B	02PIEDANCSOUD15	15/17 mm	/	60 mm	52 mm	0.23	
	02PIEDANCSOUD20	20/23 mm	/	78 mm	62 mm	0.51	

TIRANT RAPIDE

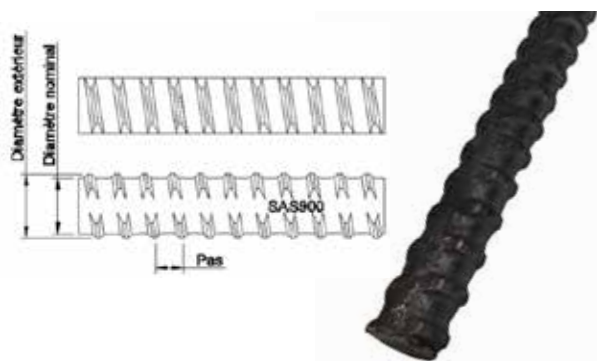

- Tirant rapide laminé à chaud.
- Filetage du pas à droite
- Conforme à la norme NF P 93-350
- Non sensible aux projections de soudure
- Cintrable à 180°.
- Résilience à -20°C supérieure à 28J.
- Identifiable grâce à son marquage «SAS900»

Dimensions des tirants rapide

Réf	∅ nominal/ extérieur (mm)	Longueur (ml)	Pas du filetage (mm)	Contrainte à la limite élastique (fyk) - à la rupture (ftk)	Allongement (Agt)	Limite élastique Fp0,2k (kN)	Limite rupture FtK (kN)	Section (mm²)	Charge max Utile (kN)	Poids (kg/u)	
02TIRWA15050		0,50									1u
02TIRWA15075		0,75									1u
02TIRWA15100		1,00									1u
02TIRWA15120		1,20									1u
02TIRWA15125		1,25									1u
02TIRWA15150		1,50									1u
02TIRWA15200		2,00									1u
02TIRWA15250	15/17	2,50	10	900N/mm²-1050 N/mm²	>3%	159	186	177	93	1,44	1u
02TIRWA15300		3,00									1u
02TIRWA15350		3,50									1u
02TIRWA15400		4,00									1u
02TIRWA15450		4,50									1u
02TIRWA15500		5,00									1u
02TIRWA15550		5,50									1u
02TIRWA15600		6,00									1u
02TIRWZ15600	15/17	6,00	10	900N/mm²-1050 N/mm²	>3%	159	186	177	93	1,44	1u
02TIRWA20100		1									1u
02TIRWA20120		1,2									1u
02TIRWA20130		1,3									1u
02TIRWA20150	20/23	1,5	10	900N/mm²-1050 N/mm²	>3%	283	330	314	165	2,56	1u
02TIRWA20200		2									1u
02TIRWA20300		3									1u
02TIRWA20600		6									1u
02TIRWZ20130		1,3									1u
02TIRWZ20150	20/23	1,5	10	900N/mm²-1050 N/mm²	>3%	283	330	314	165	2,56	1u
02TIRWZ20200		2									1u
02TIRWZ20600		6									1u
02TIRWA26600	26,5/30	6	13	900N/mm²- 1100 N/mm²	>3%	495	606	551	290	4,48	1u
02TIRWZ26600	26,5/30	6	13	900N/mm²- 1100 N/mm²	>3%	495	606	551	290	4,48	1u

ECROU MOULÉ 2 OREILLES

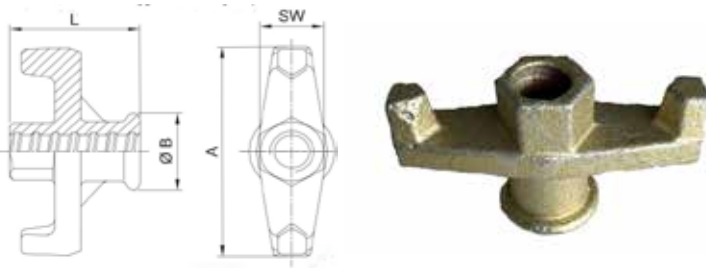

- Ecroû moulé 2 oreilles pour tirant rapide.
- Utilisation en banche manuable.
- Utilisation de plaques d'appui nécessaire.

Dimensions des écrous moulés 2 oreilles

Réf.	Ø Tirant	Ø B	L	A	SW	Poids (kg/unité)	Conditionnement
02ECRPAP15B36	15/17 mm	36 mm	55 mm	95 mm	27 mm	0.3	1 u
02ECRPAP26B52	26/30 mm	52 mm	65 mm	155 mm	46 mm	0.89	

ECROU MOULÉ 3 OREILLES

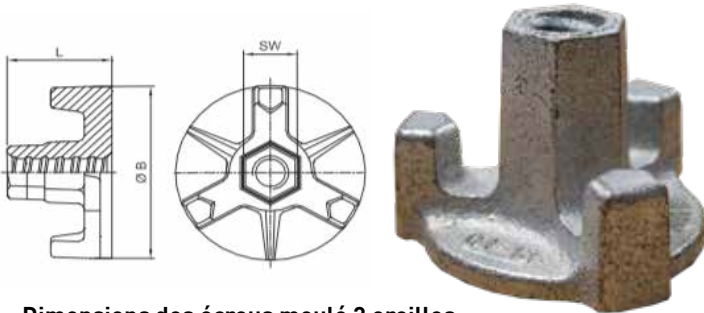

- Ecroû moulé 3 oreilles pour tirant rapide.
- Utilisation en banche manuable.
- Utilisation de plaque d'appui nécessaire en base 70.
- La base 110 se comporte comme une plaque d'appui.

Dimensions des écrous moulé 3 oreilles

Réf.	Ø Tirant	Ø B	L	SW	Poids (kg/unité)	Conditionnement
02ECR3OR17MOULE	15/17 mm	70 mm	55 mm	27 mm	0.47	1 u

ECROU FORGÉ 3 OREILLES

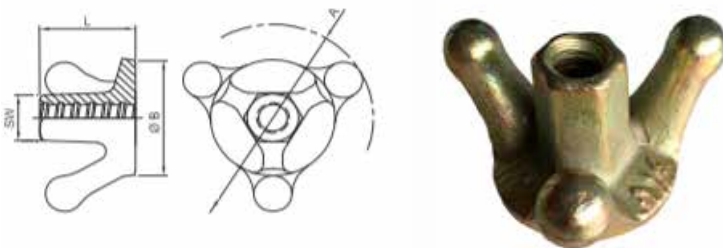

- Ecroû forgé 3 oreilles pour tirant rapide.
- Utilisation en banche manuable.
- Meilleure résistance aux impacts que les écrous moulés.
- Utilisation de plaques d'appui nécessaire.
- La base 110 ne nécessite pas l'utilisation d'une plaque d'appui.

Dimensions des écrous forgé 3 oreilles

Réf.	Ø Tirant	Ø B	L	A	SW	Poids (kg/unité)	Conditionnement
02ECR3OR17	15/17 mm	65 mm	50 mm	110 mm	27 mm	0.68	1 u
02ECR3OR17B110	15/17 mm	110 mm	50 mm	110 mm	27 mm	0.87	
02ECR3OR23B80	20/23 mm	80 mm	60 mm	110 mm	36 mm	1.05	

PLAQUE D'APPUI



- Plaque d'appui pour écroû tirant rapide
- Utilisation en banche type manuable.

Réf.	Ø	A	B	C	ØD	Poids (kg/unité)	Conditionnement
02PLAQ15130710	15/17 mm	130 mm	70 mm	10 mm	18 mm	0.7	1 u
02PLAQ20121212	20/23 mm	120 mm	120 mm	12 mm	25 mm	1.31	
02PLAQ26121220	26,5/30 mm			20 mm	32 mm	2.09	

ECROU BASE FLOTTANTE SATECO

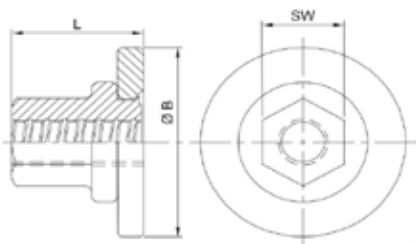

- Ecrou type Sateco pour tirant rapide.
- Ecrou base flottante.

Réf.	Ø Tirant	Ø B	L	SW	Poids (kg/unité)	Conditionnement
02ECRBASFLOSATE	20/23 mm	95 mm	61 mm	36 mm	1.2	1 u

ECROU BASE CARRÉ SATECO

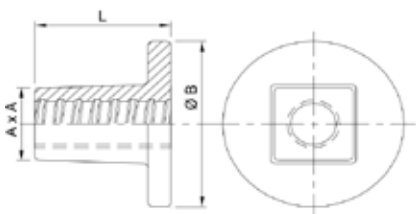

- Ecrou type Sateco pour tirant rapide.
- Ecrou base carré autobloquant.

Réf.	Ø Tirant	Ø B	L	A x A	Poids (kg/unité)	Conditionnement
02ECRBASCARSATE	20/23 mm	80 mm	60 mm	35 x 35 mm	0.7	1u

MANCHON JONCTION



- Manchon de jonction pour tirant rapide
- Goupille de centrage.
- Produit type usiné.

Réf.	Ø tirant	L	SW	Poids (kg/unité)	Conditionnement (kg)
02MANJON15L105	15/17 mm	105 mm	30 mm	0.46	1 u
02MANJON20L110	20/23 mm	110 mm	36 mm	0.69	
02MANJON26L150	26/30 mm	150 mm	46 mm	1.37	

MANCHON WATERSTOP



- Manchon waterstop pour le rabotage de tirant rapide avec cloison de séparation étanche.
- Assure une étanchéité continue au sein de l'élément béton.
- Forme extérieure casse-goutte contre les remontées par capillarités.
- Adaptable avec les entretoises rondes et les embouts coniques étanches.
- Prévoir une entretoise égale à l'épaisseur du voile - (100mm + L du manchon)

Réf.	Ø Tirant	Ø A	Ø B	L	SW	Poids (kg/unité)	
02MANWAT15L110	15/17 mm	26 mm	65 mm	110 mm	30 mm	0.6	1 u
02MANWAT20L150	20/23 mm	32 mm	90 mm	150 mm	40 mm	1.4	

ECROU BASE FLOTTANTE OUTINORD



- Ecrou type Outinord pour tirant rapide.
- Ecrou base flottante.

Dimensions des écrous base flottante OUTINORD

Réf.	Ø Tirant	Ø B	L	SW	Poids (kg/unité)	Conditionnement
02ECRBASFL09315	15/17 mm	95 mm	69 mm	38 mm	0.6	1 u
02ECRBASFL09320	20/23 mm				1.07	

ECROU BASE CARRÉ OUTINORD



- Ecrou type Outinord pour tirant rapide.
- Ecrou base carré autobloquant.

Dimensions des écrous base carré OUTINORD

Réf.	Ø Tirant	Ø B	A x A	L	Poids (kg/unité)	Conditionnement
02ECRBASCAR3015	15/17 mm	90 mm	36 x 36 mm	72 mm	0.5	1 u
02ECRBASCAR3020	20/23 mm				1.00	

ECROU BASE FLOTTANTE HUSSOR



- Ecrou type Hussor pour tirant rapide.
- Ecrou base flottante.
- Pour banche T10-2.

Dimensions des écrous base flottante HUSSOR

Réf.	Ø Tirant	Ø B	SW	L	Poids (kg/unité)	Conditionnement
02ECRBASFLOHUSS	20/23 mm	120 mm	36 mm	60 mm	1.27	1 u

ECROU BASE FLOTTANTE HUSSOR BANCHE H12



- Ecrou type Hussor pour tirant rapide.
- Ecrou base flottante.
- Pour Banche H12

Dimensions des écrous H12

Réf.	Ø Tirant	Ø B	SW	L	Poids (kg)	Conditionnement
02ECRBASFLOH12	20/23 mm	120 mm	36 mm	72 mm	1.84	1 u

ECROU MOULÉ 2 AILETTES ROTATIF



- Ecroû moulé 2 oreilles rotatif pour tirant rapide.
- Utilisation en banche manuable.
- Plaque d'appui rotative intégrée.
- Permet une rotation perpendiculaire de 10° max entre l'axe de la plaque et le tirant.

Dimensions des écrous moulés 2 ailettes rotatif

Réf.	Ø Tirant	L	AxA	SW	Angle	Poids (kg/unité)	Conditionnement
02ECRPI15121210	15/17 mm	65 mm	120*120 mm	27 mm	10°	1	1 u
02ECRPI20130	20/23 mm	85 mm	Ø 130	36 mm		1.5	

ECROU HEXAGONAL

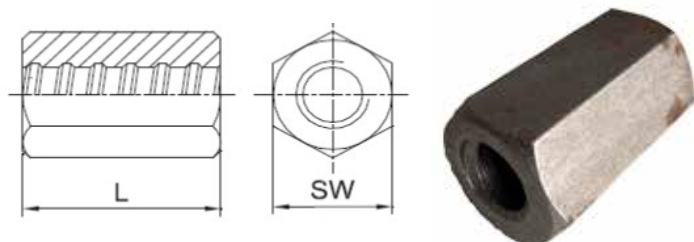

- Ecroû hexagonal pour tirant rapide.
- Utilisation en banche manuable.
- Ecroû soudable.
- Finition brut ou zinguée sur demande.

Dimensions des contre écrous hexagonaux

Réf.	Ø Tirant	SW	L	Poids (kg/unité)	Conditionnement
Brut 02ECRHES15L50	15/17 mm	30 mm	50 mm	0.22	1 u
Zingué 02ECRHEG15B50					
Brut 02ECRHES20L70	20/23 mm	36 mm	60 mm	0.34	
Zingué 02ECRHEG20B600					

CONTRE ECROU HEXAGONAL

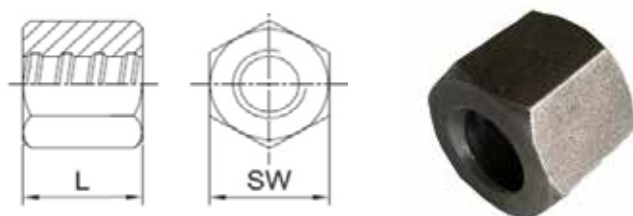

- Contre ecrou pour tirant rapide.
- Utilisation en banche manuable.
- Ecroû soudable.
- Finition brut.

Dimensions des contre écrous hexagonaux (finition brut)

Réf.	Ø Tirant (mm)	SW (mm)	L (mm)	Poids (kg/unité)	Conditionnement
02ECRHES15L25	15/17	30	25	0.11	1u
02ECRHES20L30	20/23	36	30	0.18	

CLE BANCHE À FRICTION



- Clé de banche à friction.
- Sans jupe et sans système à cliquet.
- Retourner la clé pour vissage/dévisage.

Réf.	Ø Erou	Longueur	Poids (kg/unité)	Conditionnement
11CLEBANWFRI36	36 mm	560 mm	2,8	1 u
11CLEBANWFRI38	38 mm			

MODÈLE FRICTION

Adapté pour les écrous 3 oreilles 15/17



CLE BANCHE TRAVERSANT



- Clé de banche traversant sans jupe.
- Système à cliquet pour vissage/dévisage

Réf.	Ø Erou	Longueur	Poids (kg/unité)	Conditionnement
11CLEBANWTRA36	36 mm	640 mm	2.3	1 u
11CLEBANWTRA38	38 mm			

CLE DE BANCHE À JUPE



- Clef de banche à jupe.
- La jupe offre un écartement supérieur entre la clé et la banche pour faciliter la mise en oeuvre.
- Système à cliquer pour vissage/dévisage.

Réf.	Ø Erou	Longueur	Poids (kg/unité)	Conditionnement
11CLEBANWJUP27	27 mm	570 mm	2.3	1 u
11CLEBANWJUP36	36 mm			
11CLEBANWJUP38	38 mm			

CLÉ DE BANCHE PIED DE BICHE



- Clé de banche pied de biche.
- Système à cliquet pour vissage/dévisage.
- Extrémité munie d'un pied de biche.

Réf.	Ø Erou	Longueur	Poids (kg/unité)	Conditionnement
11CLEBANWBIC36	36 mm	530 mm	4	1 u
11CLEBANWBIC38	38 mm			

CLÉ DE BANCHE À FRAPPE



- Clé de banche à frappe.
- Vissage/dévisage type clef plate.

Réf.	Ø Erou	Longueur	Poids (kg/unité)	Conditionnement
11CLEBANW36FRAP	36 mm	205 mm	1	1 u
11CLEBANW38FRAP	38 mm	225 mm		

CLÉ DE BANCHE REVERSIBLE



- Clé de banche Reversible
- Pour des écrous de 36 et 38mm

Réf.	Ø Erou	Longueur	Poids (kg/unité)	Conditionnement
11CLEBANREV3638	36/38 mm	450 mm	1	1 u

PLATINE GARDE CORPS



- Platine pour tube garde corps.
- Permet de réaliser une protection antichute des ouvertures sur chantier.
- Pour tube acier Ø 42 mm max.
- Finition galva.
- Fixation par cheville à frapper 04YZP8060.
- Fixation par cheville GLD 04G-LH10080.

Produits complémentaire

YZP

GLD



	Réf.	Longueur	Largeur	Ø Tube max	Ø fixation max	Poids (kg/sac)	Conditionnement
Galva	02PLAGARCORG	250 mm	75 mm	42 mm	8 mm	8.2	25 u

TUBE DE RÉSERVATION GARDE CORPS ACIER



- Tube acier pour réservation de garde corps.
- Scellement du tube lors du coulage.
- Finition acier brut.

Réf.	Ø Acier	Longueur	Poids (kg/sac)	Conditionnement
02RESGAR2640A	26/30 mm	400 mm	56	50 u
02RESGAR2650A	26/30 mm	500 mm	80	40 u
02RESGAR2750A	27/30 mm	500 mm	95	50 u
02RESGAR3740A	37/42 mm	400 mm	120	25 u

TUBE DE RÉSERVATION GARDE CORPS PVC

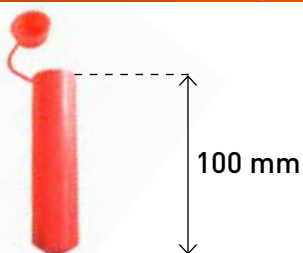

- Tube PVC étanche pour réservation de garde corps.
- Bouchon d'étanchéité.
- Scellement du tube lors du coulage.
- Longueur de 100mm.

Réf.	Ø Acier	Poids (kg/sac)	Conditionnement (sac/palette)	
02RESGC26P	26/30 mm	2,10	200 u	5 000 u
02RESGC37P	37/42 mm	3,20	100 u	-
02RESGC42P	42/48 mm	3,80	200 u	5 000 u

SIGNALISATION ET PROTECTION HORIZONTALE POUR ACIER



- Les modèles A-B-C sont utilisés pour de la **signalisation**, leur seul but est de signaler la présence des armatures en attente et d'attirer la vigilance des ouvriers sur chantier grâce à leurs couleurs vives.
- Le modèle D est utilisé pour de la **protection** en s'emmanchant sur l'extrémité des aciers, un certificat d'essai de sécurité est disponible : 100 Kg à hauteur de 3.00 ml

Réf.	Utilisation	Ø HA	Poids (kg/unité)	Conditionnement (paquet/palette)
02PROCHA06/16	Signalisation (A-B-C)	6 à 16 mm	1,0	250 u / 23 000 u
02PROCHA16/32		16 à 32 mm	2,5	
02PROT06/16		6 à 16 mm	1,1	500 u / 23 000 u
02PROT16/32		16 à 32 mm	2,2	250 u / 23 000 u
02SAB08/16		8 à 16 mm	/	2 500 u / 30 000 u
02PROTREN06/20	Protection (D)	6 à 20 mm	/	40 u / 1 280 u
02PROTREN20/36		20 à 36 mm	/	30 u / 960 u

GOULOTTE DE SIGNALISATION ET PROTECTION VERTICALE POUR ACIER

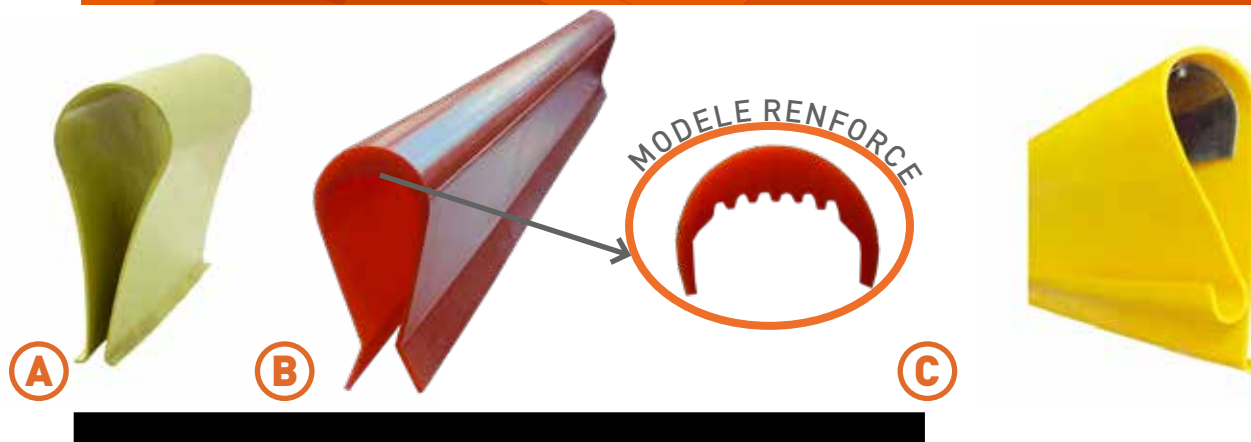

POCHETTE A PLAN



Réf.	Format	Dimensions
02POCPLA023032	A4	23 x 32 cm
02POCPLA032044	A3	32 x 44 cm
02POCPLA044062	A2	44 x 62 cm
02POCPLA065090	A1	65 x 90 cm
02POCPLA09125	A0	90 x 125 cm
02POCPLA100150	/	100 x 150 cm
02POCPLA100180	/	100 x 180 cm