































# CLÔTURES & SIGNALISATION





## CLÔTURES & SIGNALISATION

<b>CLÔTURE MOBILE</b> .....		<b>6-7</b>	
 Clôture 1.12 mètre de hauteur .....	6	 Clôture classic .....	6
 Clôture arrondie .....	6	 Clôture renforcée .....	7
<b>ACCESSOIRES CLÔTURE MOBILE</b> .....		<b>7-9</b>	
 Plot béton .....	7	 Plot palstique .....	7
 Attache clôture à vis .....	7	 Attache clôture à vis + antiviol .....	7
 Socle à sceller .....	7	 Kit articulation .....	8
 Anneau de roulement .....	8	 Kit pour portail .....	8
 Bras de force .....	8	 Panneau de porte .....	9
 Support bastaing .....	9	 Socle clôture .....	9
 Ratelier de transport .....	9		
<b>PASSAGE SÉCURISÉ</b> .....		<b>10</b>	
 Passage piéton .....	10	 Passerelle TP .....	10
<b>CLÔTURE OPAQUE</b> .....		<b>11</b>	
 Passage bardée 1.00 mètre de hauteur .....	11	 Passage semi-bardée 2.00 mètre de hauteur .....	11
 Passage bardée 2.00 mètre de hauteur .....	11		
<b>PORTAIL / PORTILLON / BARRIÈRE</b> .....		<b>12-13</b>	
 Portail tôle pleine / bardée .....	12	 Portail barreaudé .....	12
 Portail auto-coulissant .....	12	 Portillon .....	13
 Barrière TP .....	13	 Barrière police .....	13

**PRODUIT COMPLÉMENTAIRE** ..... 14



Bâche clôture mobile ..... 14



Bâche armée ..... 14



Filet occultant / échafaudage ..... 14



Lien de serrage ..... 14

**SÉCURITÉ / PANNEAUX DE SIGNALISATION** ..... 15-18



Sécurité ..... 15



Panneau de signalisation PVC ..... 15



Panneau de signalisation métal ..... 16-18

RATÉLIER DE TRANSPORT



CLÔTURE BARDÉE HT 1.00 ML



CLÔTURE BARDÉE HT 2. ML



CLÔTURE SEMI-BARDÉE HT 2 ML

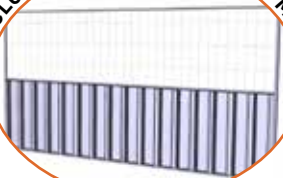

CLÔTURE F1 HT 1.20 M



CLÔTURE F2 HT 2.00 ML

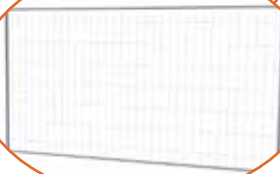

PORTAIL BARREAU



BÂCHE ACOUSTIQUE



BÂCHE PERSONNALISÉE



BÂCHE



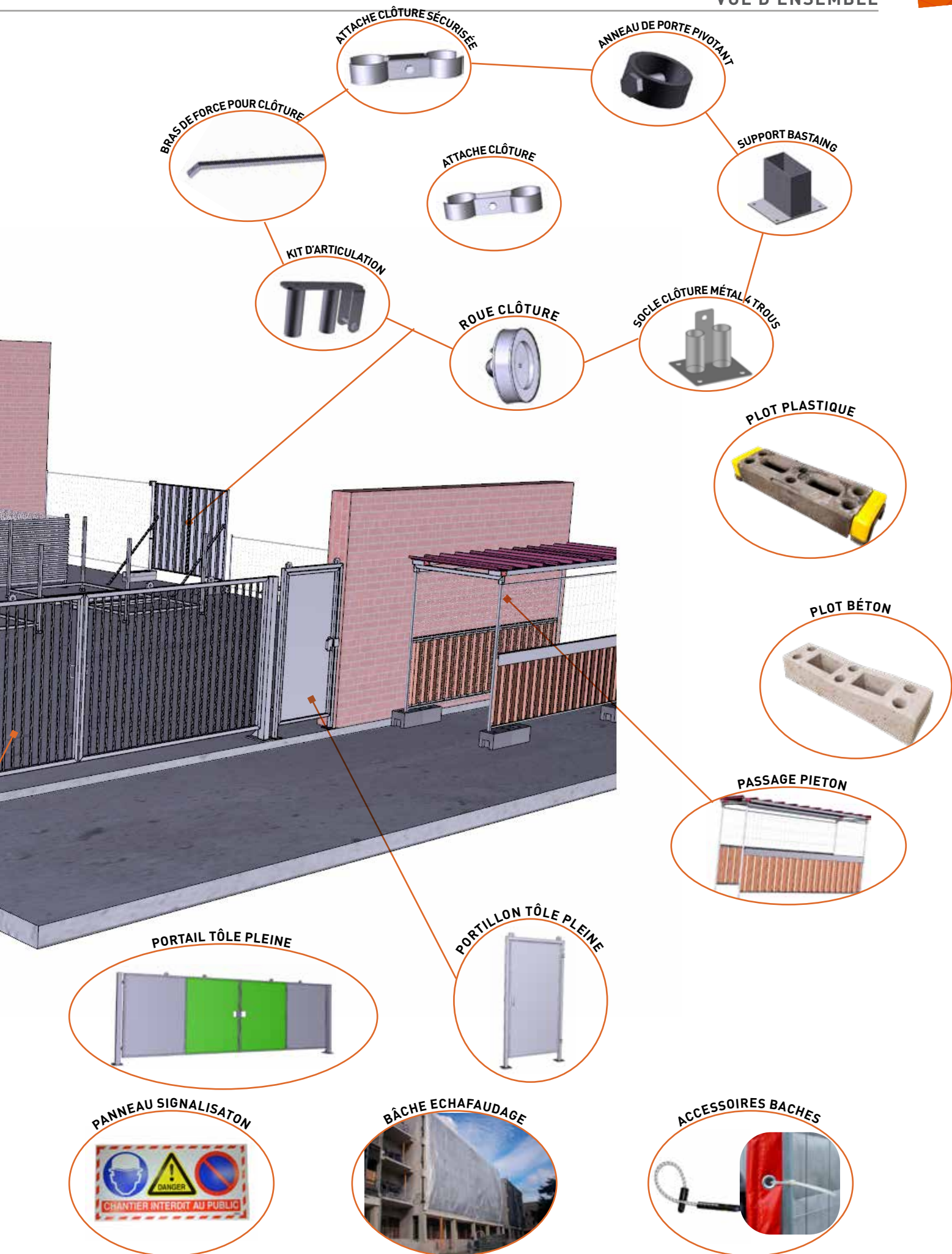

ATTACHE CLÔTURE SÉCURISÉE

ANNEAU DE PORTE PIVOTANT

BRAS DE FORCE POUR CLÔTURE

ATTACHE CLÔTURE

SUPPORT BASTAIN

KIT D'ARTICULATION

ROUE CLÔTURE

SOCLE CLÔTURE MÉTAL 4 TROUS

PLOT PLASTIQUE

PLOT BÉTON

PASSAGE PIETON

PORTAIL TÔLE PLEINE

PORTILLON TÔLE PLEINE

PANNEAU SIGNALISATON

BÂCHE ECHAFAUDAGE

ACCESSOIRES BACHES

## CLÔTURE 1.12 MÈTRE DE HAUTEUR

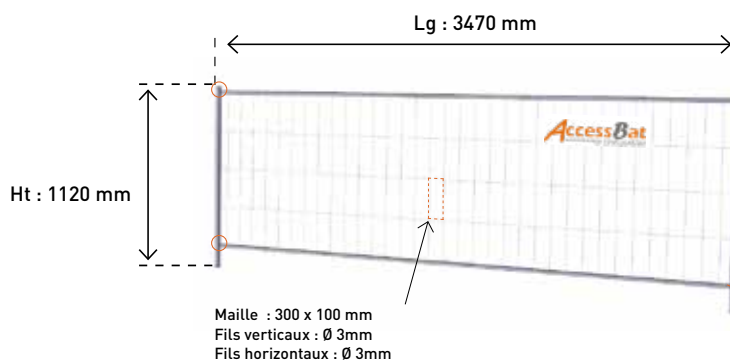

- Panneau de clôture hauteur 1.12 M idéal pour les travaux publics et pour le contrôle de flux.
- **Diamètre des tubes\*** :  
- Horizontaux : 28 x 1 mm / Verticaux : 40 x 1 mm
- **Diamètre des fils\*** :  
- Horizontaux : 3 mm / Verticaux : 3 mm

## Caractéristiques des clôtures 1.12 mètre de hauteur

Référence	Désignation*	Poids*
10CLOREN3.5X1.1	Clôture Ht : 1.12 m Lg : 3.47 m	3.5 Kg

## CLÔTURE CLASSIQUE

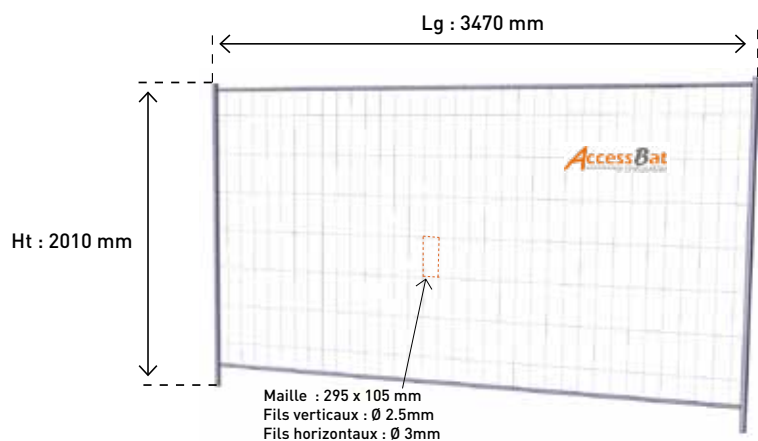

- Panneau de clôture standard hauteur 2.00 M idéal pour protéger vos chantiers et pour les manifestations.
- **Diamètre des tubes\*** :  
- Horizontaux : 22 x 1 mm / Verticaux : 38 x 1 mm
- **Diamètre des fils\*** :  
- Horizontaux : 3 mm / Verticaux : 2.5 mm

## Caractéristiques des clôtures classiques

Référence	Désignation*	Poids*
10CLOREN2	Clôture Ht : 2.00 m Lg : 3,47 m	10 Kg

## CLÔTURE ARRONDIE

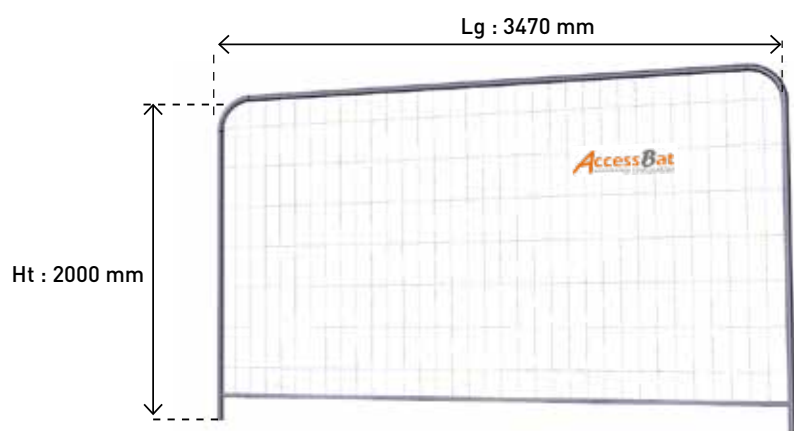

- Panneau de clôture arrondie hauteur 2.00 M idéal pour protéger vos chantiers et pour les manifestations.
- **Diamètre des tubes\*** :  
- Horizontaux : 38 x 1 mm / Verticaux : 38 x 1 mm
- **Diamètre des fils\*** :  
- Horizontaux : 3 mm / Verticaux : 2 mm

## Caractéristiques des clôtures arrondies

Référence	Désignation*	Poids*
10CLOROUND	Clôture Ht : 2.00 m Lg : 3.47m	12.5 Kg

\* Les dimensions sont données à titre indicative et peuvent varier.

**CLÔTURE RENFORCÉE**

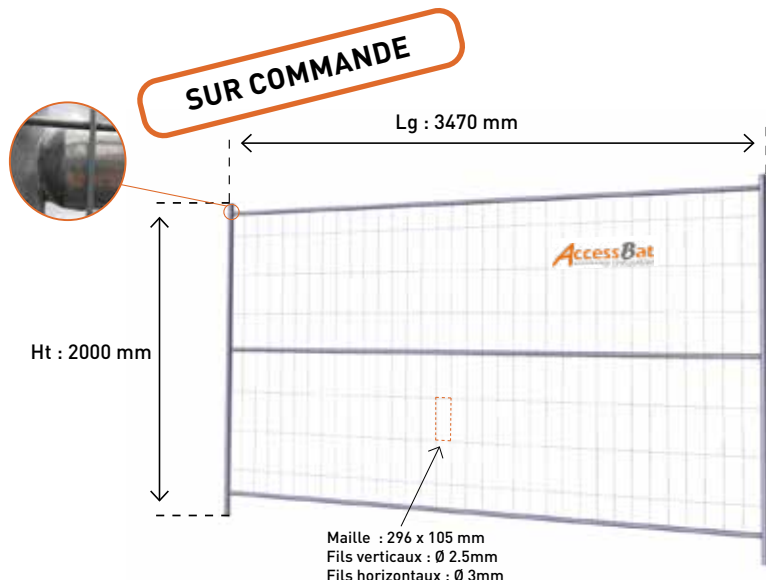

- Panneau de clôtures renforcée hauteur 2.00 M idéal pour protéger vos chantiers et pour les manifestations.
- Modèle renforcé.
- **Diamètre des tubes\*** :  
- Horizontaux : 28 x 1 mm / Verticaux : 40 x 1 mm
- **Diamètre des fils\*** :  
- Horizontaux : 3 mm / Verticaux : 2.5 mm

**Caractéristiques des clôtures renforcées**

Référence	Désignation*	Poids*
10CLOREN3	Clôture Ht : 2.00 m Lg : 3.5 m	11.5 Kg

**ACCESSOIRES POUR CLÔTURE**

**PLOTS POUR CLÔTURE**



**Caractéristiques des plots pour clôture**

Référence	Désignation	Poids*	
10PLOBET	Plot béton pour clôture 25 Kg	25 Kg	<b>A</b>
10PLOPLA	Plot plastique pour clôture 18 Kg	18 Kg	<b>B</b>

**ATTACHE POUR CLÔTURE**



**Caractéristiques des attaches pour clôture**

Référence	Désignation	Poids	
10ATTCLO	Attache clôture à vis	0.45 Kg	<b>A</b>
10ATTCLOANTIVOL	Attache clôture à vis + antivol	0.45 Kg	<b>B</b>
10ATTDUILLE	Douille écrou Anti-vol	0.45 Kg	<b>C</b>

**SOCLE À SCELLER DANS LE SOL**



**Caractéristiques des Socles à sceller pour clôture**

Référence	Désignation	Poids
10SOCCLO	Socle à sceller dans le sol	2.5 Kg

\* Les dimensions sont données à titre indicative et peuvent varier.

## ACCESSOIRES POUR CLÔTURE (SUITE)

## KIT D'ARTICULATION



- Convient pour nos clôtures. Chaque panneau peut facilement être transformé en portail pivotant en combinaison avec un panneau pivotant et / ou un roue.

## Caractéristiques des kits d'articulations

Référence	Désignation	Poids
10CHACLO	Charnière clôture	1 Kg

## ANNEAU DE PORTE PIVOTANT



- Transforme chaque panneau en portail pivotant en combinaison avec un kit d'articulation.

## Caractéristiques des anneaux de porte pivotant

Référence	Désignation	Poids
10ANROUL	Anneau de roulement pour portail	1 Kg

## ROUE POUR PORTAIL CLÔTURE



- Transforme chaque panneau en portail pivotant en combinaison avec un kit d'articulation.

## Caractéristiques des roues pour portail clôture

Référence	Désignation	Poids
10ROUCLO	Roue pour portail clôture	1.5 Kg

## BRAS DE FORCE CLÔTURE 2 TROUS



- Idéale pour la sécurité accrue sans utiliser de plot.
- Contre-poids par un plot béton ou PVC.
- Système articulé pour un transport et un stockage efficace.

## Caractéristiques des bras de force clôture 2 trous

Référence	Désignation	Poids
10BRACLOSTD	Bras de force, permet meilleure stabilité	2.5 Kg



**PANNEAU DE PORTE**

EXEMPLE : PANNEAU DE PORTE EQUIPÉ D'UNE ROUE

**Caractéristiques des panneaux de porte**

Référence	Désignation	Poids
10PORCLO	Portillon / clôture	9.5 Kg

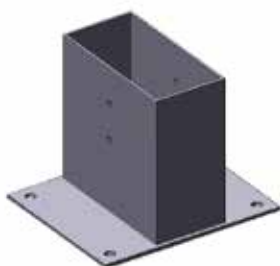
**SUPPORT BASTAING****Caractéristiques des supports bastaing**

Référence	Désignation	Poids
10SUPBASZIN2010	Support Bastaing 20 x10cm	4.5 Kg

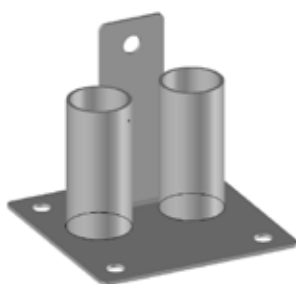
**SOCLE CLÔTURE MÉTAL 4 TROUS ANTI-SOULÈVEMENT****Caractéristiques des socles clôture métal 4 trous**

Référence	Désignation	Poids
10SOCMET4T	Socle clôture métal 4 trous	0.5 Kg

**RATELIER DE TRANSPORT**

- Pour le transport et le stockage de 30 clôtures mobiles.
- Peut être manutentionné par un élévateur

**Caractéristiques des rateliers de transport**

Référence	Désignation	Poids
10RATCLOT30PX	Ratelier Transport Galva 30 Panneaux	60 Kg

## PASSAGE PIÉTON

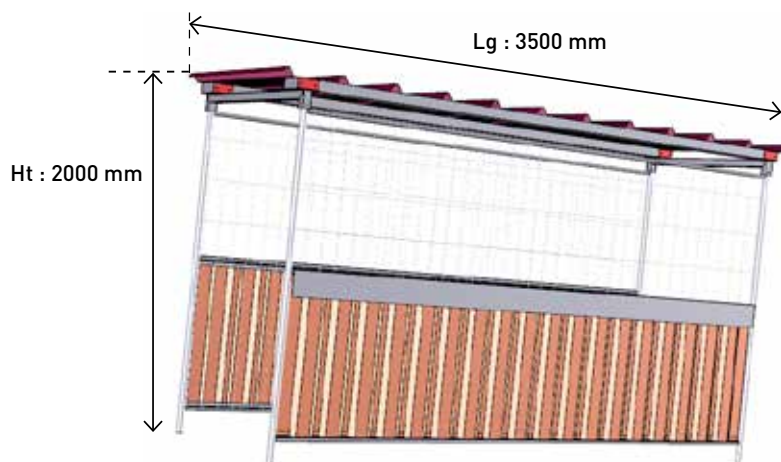

- Passage piéton pour assurer un passage en toute sécurité.
- Composée de 2 barrières semi-bardées et d'un renfort en partie supérieure

## Caractéristiques des passages piéton

Référence	Désignation
Sur commande	Passage piéton Ht : 2.00 m Lg : 3.50m

## PASSERELLE TP

## SUR COMMANDE

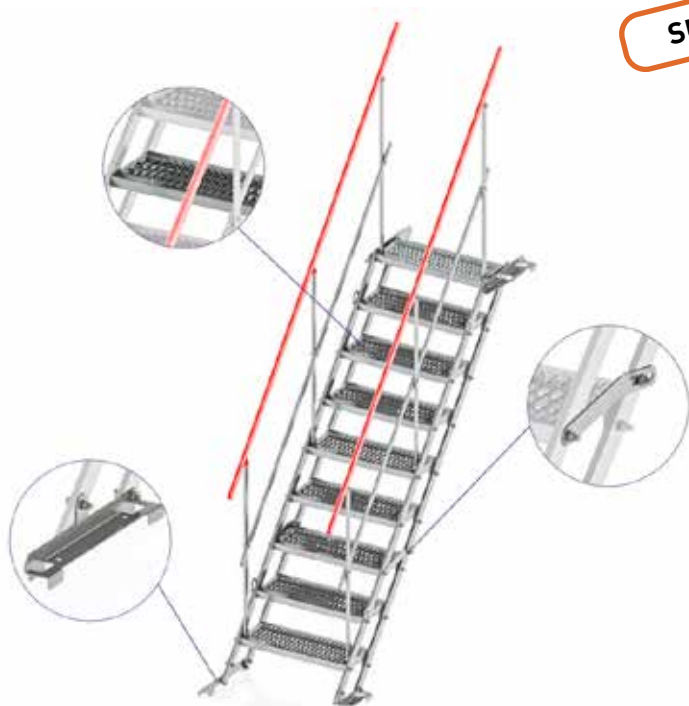

- Convient pour des terrains en pente, pour des excavations avec degrés d'inclinaison variables au sol ou en présence de différentes hauteur ou de profondeur plus ou moins importantes
- S'utilise comme accès sécurisé entre les étages d'un bâtiment, même en cas d'importantes différences de hauteur
- Structures modulaires permettant la création d'unités plus longues
- Montage simple et rapide. Ne requiert pas la présence de personnel hautement qualifié.
- Permet le passage sécurisé d'outils électriques, de petits appareillages et de matériaux de construction
- Passerelle temporaire, pour les travaux routiers, les excavations de sites de construction et franchissement de tranchées
- Garde-corps de couleur rouge pour augmenter la visibilité du passage sécurisé
- *Existe en modèle 3,6,9,12,15,18 marches*



Déploiement passerelle

## Déploiement escalier



## CLÔTURE BARDÉE OPAQUE HAUTEUR 1.00 ML

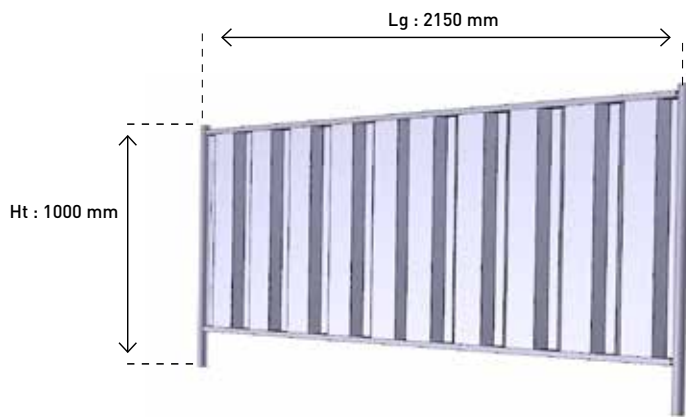

- Panneau de clôture hauteur 1.00 M idéal pour les travaux publics et pour le contrôle de flux.



RÉALISATION  
AU RAL  
DE VOTRE  
CHOIX SUR DEMANDE



Utilisation de bras de force recommandé



Prise au vent

## Caractéristiques des clôtures bardée opaque hauteur 1.00 ML

Référence	Désignation	Poids
10CLOBAR215100B	Clôture bardée opaque Ht : 1.00 m Lg : 2.15 m	10.32 Kg

## CLÔTURE SEMI-BARDÉE OPAQUE HAUTEUR 2.00 ML

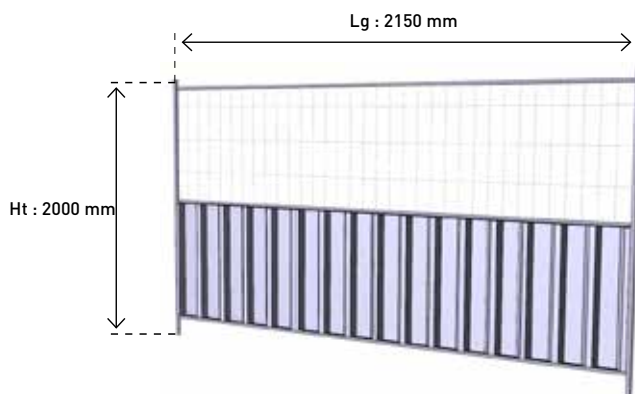

- Panneau de clôtures semi-bardée standard hauteur 2.00 M idéal pour protéger vos chantiers et pour les manifestations.



RÉALISATION  
AU RAL  
DE VOTRE  
CHOIX SUR DEMANDE



Prise au vent



Utilisation de bras de force recommandé

## Caractéristiques des clôtures semi-bardée hauteur 2.00 ML

Référence	Désignation	Poids
10CLOBS3520	Clôture semi-bardée bardée Ht : 2.00 m Lg : 2.15 m	11 Kg

## CLÔTURE BARDÉE OPAQUE HAUTEUR 2.00 ML



- Clôture entièrement opaque avec cadre en acier galvanisé est complété d'un bardage en tôle ondulée réalisé en acier puis plastifié. Ces barrières constituent la solution idéale pour protéger vos chantiers des regards indiscrets

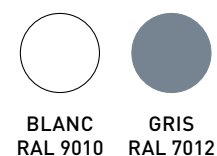

RÉALISATION  
AU RAL  
DE VOTRE  
CHOIX SUR DEMANDE



Utilisation de bras de force recommandé



Prise au vent

## Caractéristiques des clôtures bardée opaque hauteur 2.00 ML

Référence	Désignation	Poids
10CLOBAR2MBLCOF	Clôture bardée opaque Ht : 2.00 m Lg : 2.15 m	12.9 Kg

## PORTAIL TÔLE PLEINE / BARDÉE

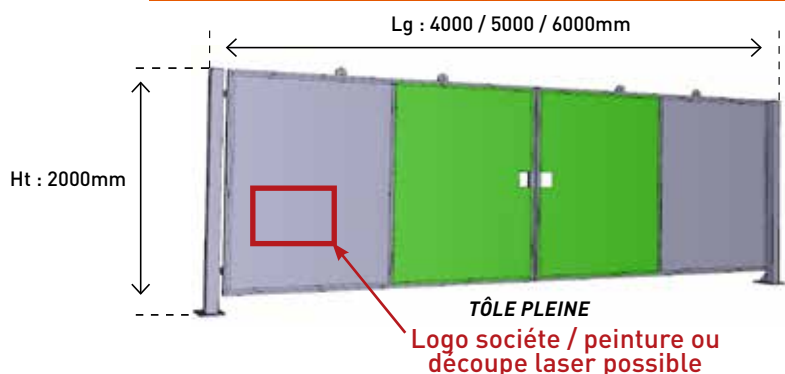

- Portail réalisable en tôle pleine ou bardée, pour assurer la sécurité de vos chantiers, différentes longueurs d'ouverture pour permettre le passage de véhicule sur chantier.



TÔLE BARDAGE

## Caractéristiques des portail tôle pleine / bardée

Référence	Modèle	Désignation	Poids
10PORTOLP2X20	Tôle Pleine	Portail ouverture 2 x 2.00 ml	65 Kg
10PORTOLP2X25		Portail ouverture 2 x 2.50 ml	95 Kg
10PORTOLP2X30		Portail ouverture 2 x 3.00 ml	120 Kg
10PORBARDP2X20	Tôle bardée	Portail ouverture 2 x 2.00 ml	11 Kg
10PORBARDP2X25		Portail ouverture 2 x 2.50 ml	14 Kg
10PORBARDP2X30		Portail ouverture 2 x 3.00 ml	17 Kg

## PORTAIL BARREAUDÉ

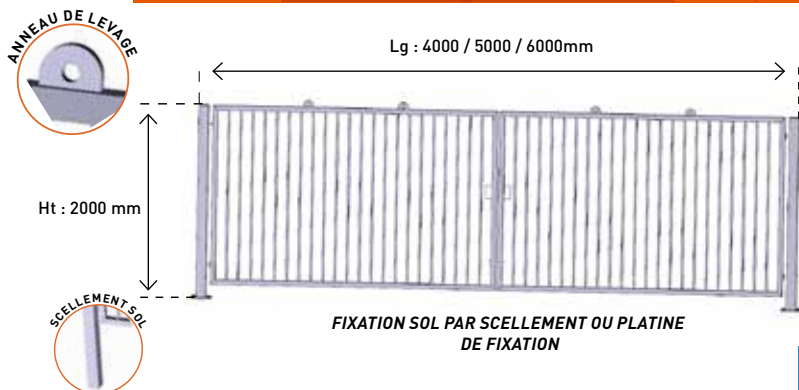

EXEMPLE :LAQUAGE BLEU



## Caractéristiques des portails barreaudé

Référence	Modèle	Désignation	Poids
10PORBARP2X20	Barreaux	Portail ouverture 2 x 2.00 ml	65 Kg
10PORBARP2X25		Portail ouverture 2 x 2.50 ml	95 Kg
10PORBARP2X30		Portail ouverture 2 x 3.00 ml	120 Kg

BLANC  
RAL 9010GRIS  
RAL 7012RÉALISATION  
AU RAL  
DE VOTRE  
CHOIX SUR DEMANDE

## PORTAIL AUTO-COULISSANT / AUTO-PORTÉ

SUR COMMANDE

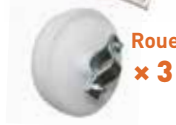
Platine  
x 2Roue  
x 3Attache clôture  
x 3

x 1



x 1

- Un système à la fois simple et pratique, innovant et économique, pour assurer l'accès à vos chantiers.
- La mise en oeuvre est très rapide et 2 kits permettent un passage de 7m pour les camions et les engins.

**PORTILLON**

**A PORTILLON BARREAUDÉ**

**B PORTILLON SEMI-BARDÉ**

**C PORTILLON TÔLÉ**

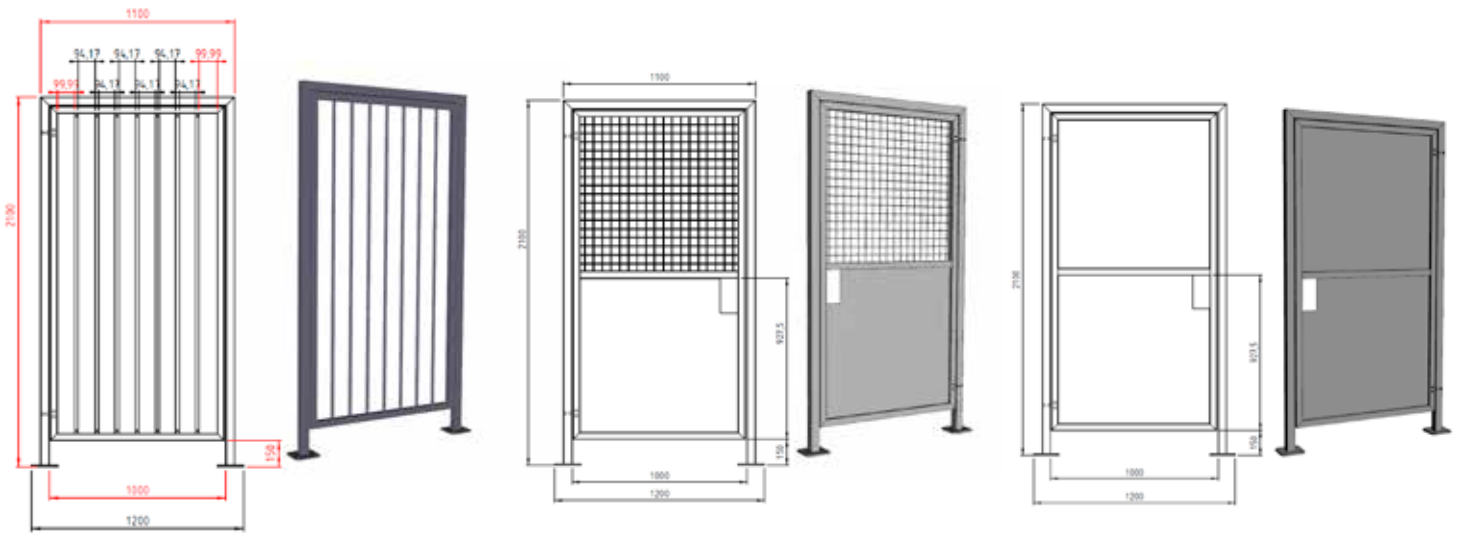

**Caractéristiques des portillons**

Référence	Désignation	Poids	
10PORTIBARREAUD	Portillon barreaudé	42.38 Kg	<b>A</b>
10PORTISEMIBARD	Portillon semi-bardée	39.27 Kg	<b>B</b>
10PORTITOLEPLEI	Portillon en tôle pleine	48.71 Kg	<b>C</b>

**BARRIÈRE TP**

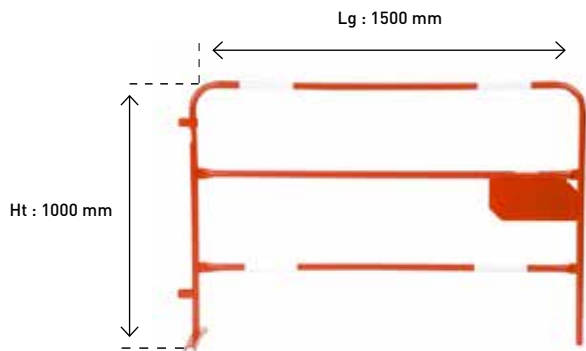

- Barrière avec plaque blanche et rouge, traité anti-UV, couplage possible, mise en place rapide.

**Caractéristiques des barrière TP**

Référence	Désignation*	Poids*
10CLOROUND	Barrière TP Blanc / Rouge Ht 1.00 m Lg : 1.50 m	4 Kg

**BARRIÈRE POLICE**

**SUR COMMANDE**

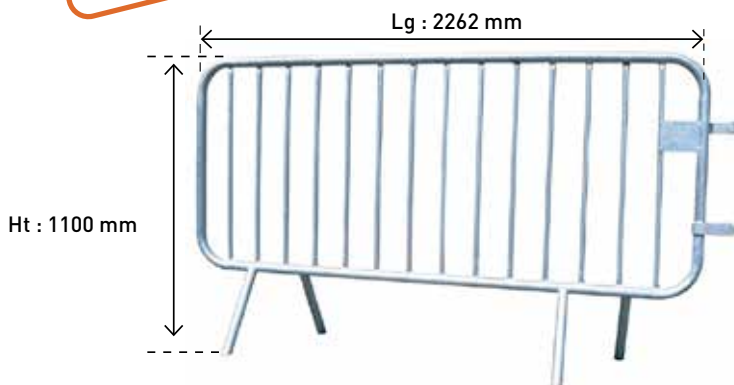

- La barrière Police, est un produit très populaire parce qu'elle est construite en une seule pièce. Elle est simple et rapide à monter et démonter et se couple facilement. Les + renforcement des pieds fixes via baguette brevetée.

## BÂCHE CLÔTURE MOBILE

## MODÈLE PERSONNALISÉ



- Une bâche simple et facile à installer sur les clôtures de chantier. Existe en plusieurs couleurs et version acoustique & ignifugée

## Caractéristiques des bâches clôture mobile

Référence	Désignation	Poids
28BACLOWC176341	Blanc 1,76m x 3,41	0.723 kg
28BACLOBC176341	Bleu 1,76m x 3,41	1.07kg
28BACLOVC176341	Vert 1,76m x 3,41	1.07 kg
28BACLONC176341	Noir 1,76m x 3,41	0.723kg
28BACLOB1176341	Blanc ignifugé 1,76m x 3,41	1.12 kg
28BACLOV1176341	Noir ignifugé 1,76m x 3,41	1.12kg
27BACACOU0E2355	Bâche acoustique 2 m x 3,55	11 Kg

## BÂCHE ARMÉE



- Bâche renforcée pour une parfaite protection en extérieur contre les intempéries .
- Existe en version certifiée M1, idéale pour couvrir vos échafaudages.

## Caractéristiques des bâches armée

Référence	Désignation	Poids
28BAARM16027020	Bâche Armée 170g/m <sup>2</sup> - Translucide 2,70 x 20 m	10,45 kg
28BAARM16032020	Bâche Armée 170g/m <sup>2</sup> - translucide 3,20m x 20m	12,6 kg
28BAARM16020045	Bâche Armée 170g/m <sup>2</sup> - Translucide 2m x 45m	17,85 kg
28BAARM16030045	Bâche Armée 170g/m <sup>2</sup> - Translucide 3m x 45m	26,2 kg
28BAAR116027020	Bâche Armée 150g/m <sup>2</sup> - Translucide 2,70m x 20m	10 kg
28BAAR116032020	Bâche Armée 150g/m <sup>2</sup> - Translucide 3,20m x 20m	11 kg

## FILET OCCULTANT &amp; ÉCHAFAUDAGE

*Filet occultant*

- Un filet pour clôture réduisant considérablement la visibilité sur votre chantier

*Filet échafaudage*

- Sécurisez les abords de vos échafaudages en prévenant la chute de débris ou d'objets sur la voirie

## Caractéristiques des filets occultant

Référence	Désignation	Poids
28FIOCCUN18050	Filet occultant- noir- 1,80m x 50m	15,4 kg
28FIOCCUV18050	Filet occultant- vert- 1,80m x 50m	

## Caractéristiques des filets échafaudage

Référence	Désignation	Poids
28FIECHABB20050	Filet échafaudage -Bleu - 2m x 50m	4,95 kg
28FIECHABB30050	Filet échafaudage -Bleu - 3m x 50m	7,95 kg

## LIENS DE SERRAGE



## Caractéristiques des liens de serrage plastique

Référence	Désignation	Poids
28LIEPLAL100305	Liens de serrage plastiques Lot de 100 - 30cm x 5mm	0,1 kg

## Caractéristiques des liens de serrage élastique

Référence	Désignation	Poids
28LIEELAL10030	Liens de serrage élastiques flexibles Lot de 100 - 30cm	0,1 kg

## IMPLANTATION, SIGNALISATION & SÉCURITÉ DES CHANTIERS

### GRILLAGE PLASTIQUE ORANGE

Référence	modèle
10GRILORANG1X50	Haut: 1m, Long: 50m

Grillage de signalisation à haute visibilité en polypropylène, très résistant à la traction, traité anti UV. Moyen très économique de balisage des chantiers.

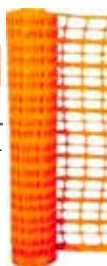

### PIQUET PORTE LANTERNE

Référence	modèle
10PIQUEPORTELAN	Hauteur 1m30



### PIQUET D'IMPLANTATION EN BOIS

Référence	modèle
11PIQB0140-1	40 x 40 mm - Hauteur 1ml

Conditionnement: 25u



### PIQUET D'IMPLANTATION

Référence	modèle
11PIQMTCRE2814	a - Tube creux
11PIQMTPLE2814	b - Tube plein
11PIQCOUSIM	c - Coulisseau

Piquet d'implantation: Ø 28 mm - Tube creux ou plein (vendu avec ou sans coulisseau). Hauteur 1,48m

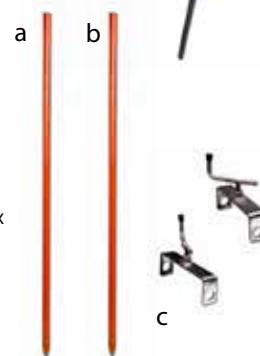

## PANNEAUX DE SIGNALISATION PLASTIQUE

### PANNEAU «CHANTIER INTERDIT AU PUBLIC»

Référence	modèle
10PANCHAINTPUB	330 x 200 mm



Polypropylène alvéolaire.

### PANNEAU «PORT DU GILET OBLIGATOIRE»

Référence	modèle
10PANPORGILOBL	300 x 200 mm



Polypropylène alvéolaire.

### PANNEAU «PORT CASQUE OBLIGATOIRE»

Référence	modèle
10PANSIGPORCAS	300 x 200 mm



Polypropylène alvéolaire.

### PANNEAU «INTERDIT STATIONNER»

Référence	modèle
10PANSIGINTSTA	Ø 300mm



Support en PS choc blanc rigide.

### PANNEAU SIGNALISATION «4 EN 1»

Référence	modèle
10PANSIGNA4/1	800x400 mm



Le panneau «4 en 1» permet une signalisation claire à l'entrée du chantier.

### PANNEAU «POINT DE RASSEMBLEMENT»

Référence	modèle
11PANPOINRASSEM	Rassemblement



En PVC

### PANNEAU SIGNALISATION «10 EN 1»

Référence	modèle
10PANSIGNA10/1	800x400 mm



En PVC

### PANNEAU «SORTIE DE CAMION» PVC

Référence	modèle
10PANSIGSORTCAM	sortie de camion



En PVC

### PANNEAU «PIETONS» + FLECHES

Référence	modèle
10PANSIGPIEFLEC	pietons + fleches



En PVC.

### PEINTURE PERMANENTE

Référence	modèle
02BOMSEAUOIPER	Noir 5 Kg
02BOMSEAUJAUPER	Jaune 5 Kg
02BOMSEAUBLAPER	Blanc 5 Kg



## PANNEAU D'INDICATION EN METAL

### PANNEAU "SORTIE DE CAMIONS"

Référence	modèle
10PANSORCAM	Métal 800 x 600 mm



### PANNEAU "TRAVERSÉE PIETONS"

Référence	modèle
10PANMETTRAPE	Métal 1000 x 300 mm



### PANNEAU "TRAVERSÉE ENGIS"

Référence	modèle
10PANMETTRAENG	Métal 800 x 600 mm



### PANNEAU "SORTIE DE CHANTIER"

Référence	modèle
10PANMETSORCHA	Métal 800 x 600 mm



### PANNEAU "ROUTE BARRÉE" MODIFIABLE

Référence	modèle
10PANMETTROUBARM	Métal 800 x 600 mm



### PANNEAU "ROUTE BARRÉE"

Référence	modèle
10PANMETROUBAR	Métal 800 x 600 mm



### PANNEAU "PIETONS EN FACE"

Référence	modèle
10PANMETPIEFACE	Métal 1000 x 300 mm



### PANNEAU "PIETONS"

Référence	modèle
10PANMETKD22PIE	Métal 1000 x 300 mm



### PANNEAU "DEVIATION" GAUCHE

Référence	modèle
10PANMETDEVGAU	Métal 1000 x 300 mm



### PANNEAU "DEVIATION" DROITE

Référence	modèle
10PANMETDEVDRO	Métal 1000 x 300 mm

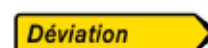

### PANNEAU "CIRCULATION ALTERNÉE"

Référence	modèle
10PANMETCIRALT	Métal 800 x 600 mm



### PANNEAU "ATTENTION TRAVAUX"

Référence	modèle
10PANMETATTTRA	Métal 800 x 600 mm



### PANNEAU AK5 "TRAVAUX"

Référence	modèle
10PANMETAK5	Métal largeur 700 mm



VARIANTE

**SUR COMMANDE**  
PANNEAU AK5 "TRAVAUX FEUX TRICOLOR"





**PANNEAUX**

**SUPPORT PANNEAU + PIED**

Référence	modèle
10SUPPAN4331+SU	43x31 cm + pied 1,3ml

Support de panneau mobile destiné à la mise en place de signalisation de chantier. Ce système vendu seul ou en kit (support, tube et plot), facile à monter sur place et à transporter, vous apporte une solution aisée notamment dans le cas de signalisation ponctuelle de chantier, ou pour la signalétique de vos bennes relative au tris des déchets



**PANNEAUX TRI DES DÉCHETS SUR CHANTIER**

Référence	modèle
10PANA3AKI3BMET	A. Panneau «MÉTAUX»
10PANA3AKI3BDAN	B. Panneau «Dangereux»
10PANA3AKI3BINE	C. Panneau « Déchets INERTE»
10PANA3AKI3BBAN	D. Panneau «Déchet non dangereux»
10PANA3AKI3BOI	E. Panneau «BOIS»



**PANNEAUX PERMIS DE CONSTRUIRE**

Panneau de signalisation "Permis de construire" à mettre sur vos chantiers.

Réf: 10PENPERMISCONS

Lg : 800 mm



Ht : 1200 mm

**PANNEAU "TRIPODE DE SIGNALISATION AK5 TRAVAUX"**

**PANNEAU "MIROIR"**



**BALISE "SENS INTERDIT" FOURIÈRE**



**PANNEAU "30 KM/H"**



**PANNEAU "INTERDICTION DE STATIONNER"**



**PANNEAU "SENS INTERDIE"**



**PANNEAU "SENS PRIORITAIRE"**



**POUR TOUTES AUTRES DEMANDE DE PANNEAUX : NOUS CONSULTER**

BALISE



BALISE DE SIGNALISATION

SUPPORT EN PLASTIQUE  
POUR CHAÎNE

SAC DE LESTAGE



LANterne DE CHANTIER 2 PILES

SÉPARATEUR DE VOIE  
EMPILABLEPLAQUE DE PASSAGE PIÉTONS EN  
FIBRE DE VERRE

RANLENTISSEUR



LOT DE 2 FEUX À DIODES



**POUR TOUTES AUTRES DEMANDE : NOUS CONSULTER**