



OUTILS DU MAÇON

FERS À JOINTS 34



PLAT COURT



PLAT RIGIDE & COURBÉ



1/2 ROND

TRUELLES 34



ITALIENNE



LANGUE DE CHAT



CHARLEROI



CARRÉE



DENTÉE

PLATOIRS & TALOCHES 35



ACIER/INOX



DE LAVAGE



TALOCHÉ



GRATTON



JOINTOYAGE

EPONGES 35



LAVAGE



CIMENTIER



GOMMANTES

BROCHES, CISEAUX, RIFLARDS DE MAÇON 36



BROCHES



CISEAUX



CHEVILLES



RIFLARDS

POCHES À JOINTS 36



TOILE PVC



MULTIMATÉRIEAUX

CONTENANTS 36-39



BACS



SEAUX



BACS À MORTIER



CHARIOTS POUR BAC



AUGES

TENDEURS À FICELLE 40



ITI



MIKKY



CAOUTCHOUC



CORDEAU

APPLICATEURS À JOINTS 41



APPLICATEUR RAPIDE



APPLICATEUR MANUEL

ÉQUERRES 41



ALUMINIUM



MAÇON



MENUISERIE

CONSOLES 42

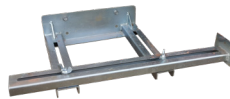

CONSOLE PORTE GUIDE

FER À JOINT

FER À JOINT FORGÉ PLAT COURT

Réf.	Modèle
11TRUFJT008	Court 08 mm
11TRUFJF010	Court 10 mm
11TRUFJF012	Court 12 mm
11TRUFJF015	Court 15 mm



FER À JOINT FORGÉ PLAT RIGIDE ET COURBÉ

Réf.	Modèle
11FERJOIPLA10C	10 mm
11FERJOIPLA12C	12 mm
11FERJOIPLA14C	14 mm
11FERJOIPLA16C	16 mm



FER À JOINT 1/2 ROND

Réf.	Modèle
11FERJOIRON10C	10 mm
11FERJOIRON12C	12 mm



TRUELLE

TRUELLE ITALIENNE

Réf.	Modèle
11TRUITHO160	160 mm
11TRUITHO180	180 mm
11TRUITHO200	200 mm
11TRUITHO220	220 mm

Lame trempée. Amincie.
Manche bois.

1^{er} PRIX



TRUELLE ITALIENNE PRO

Réf.	Modèle
11TRUITPRO160	160 mm
11TRUITPRO180	180 mm
11TRUITPRO200	200 mm
11TRUITPRO220	220 mm
11TRUITPRO240	240 mm

Lame acier haute qualité. Manche bi-matière ergonomique pour plus de confort.



TRUELLE LANGUE DE CHAT

Réf.	Modèle
11TRULANCHAT160	A - 160 mm
11TRULANCHABIMA	B - 160 mm bi-mat

A lame trempée. Manche bois.

B Manche bi-matière ergonomique, butée antiglisse pour le doigt, soudure par double cordon.

A



B



TRUELLE DENTÉE À COLLE

Réf.	Modèle
11TRUDENTCOL200	200mm
11TRUDENTCOL250	250mm

Lame acier. Manche bois.



TRUELLE CARRÉE

Réf.	Modèle
11TRUCARSIN18	180 mm
11TRUCARSIN20	200 mm
11TRUCARSIN22	220 mm

Lame trempée. Amincie.
Manche bois.



TRUELLE À BRIQUE CHARLEROI

Réf.	Modèle
11TRUBRCHF0180	A - 180 mm
11TRUBRCHASR180	B - 180 mm Soft grip

Lame acier forgée monobloc. Patte colle de cygne, manche bois.

Version "Soft Grip" :

Manche ergonomique pour plus de confort bi-matière.

TOP VENTE

A



B

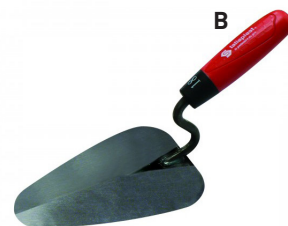

PLATOIR

PLATOIR ACIER/INOX 280 X 130 X 1 MM

Réf.	Modèle
11PLALAMACI280	A - Acier Manche PVC
11PLALAMINOPVC	B - Inox Manche PVC
11PLALAMINOSOFT	C - PRO Inox Soft grip
11PLALAMINOLIEG	D - Platoir PRO inox liège
11PLAPVC2801403	E - Platoir PVC 280 x 140

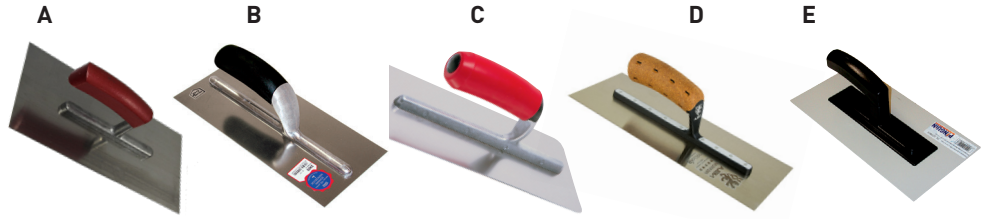

PLATOIR DE LAVAGE

Réf.	Modèle
11PLAEP0280140	A - 280x140mm,éponge hydro 30mm Strié
11PLATJOINTSOFT	B - Platoir de jointage modèle SOFT spécial joint

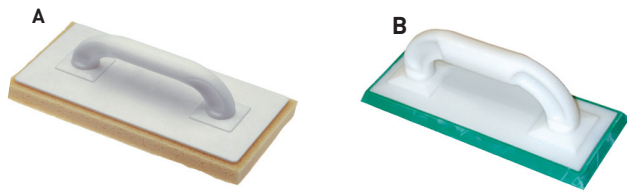

PLATOIR DENTÉ AVEC MANCHE BOIS

Réf.	Modèle
11PLADEN628X13A	Dim : 280x130 Dents : 6x6
11PLADEN928X13A	Dim : 280x130 Dents : 9x9

En acier. Manche bois.

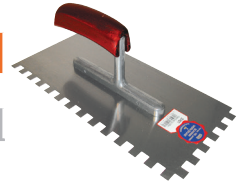

TALOCHE POLYSTYRENE

Réf.	Modèle
11TALPOLY20X15	Polystyrene



TALOCHE AVEC MANCHE BOIS

Réf.	Modèle
11TALRECT280180	A- Rectangulaire 280x180mm
11TALRECT350270	A- Rectangulaire 350x270mm
11TALRECT420260	A- Rectangulaire 420x260mm
11TALPOIN280180	B - Pointue 280x180mm

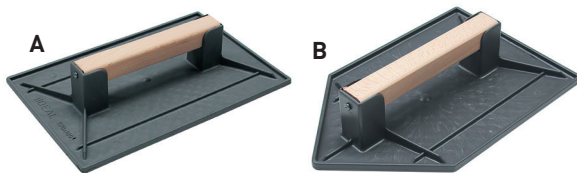

TALOCHE GRATTON

Réf.	Modèle
11TALGRAT255150	255x150

En acier. Manche bois.



RACLETTE LAME CAOUTCHOU

Réf.	Modèle
11RACLAMCA030	Lame 300mm

En bois. Lame caoutchouc de qualité.



PALETTE DE JOINTOYAGE DROITE/GAUCHE

Réf.	Modèle
11PALJOININDROI	Droite
11PALJOININGAUC	Gauche

En acier. Soudé. Manche bois. Pour droitier et gaucher.

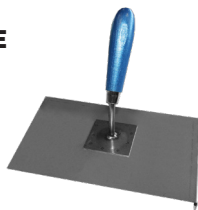

TRUELLE ANGLE

Réf.	Modèle
11TRUANGINT-SG	A - Intérieur
11TRUANGEXT-SG	B - Extérieur

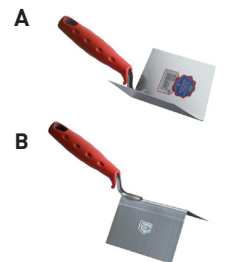

CHEMIN DE FER BOIS

Réf.	Modèle
11CHEMINFER25X7	Bois

En acier.



ÉPONGE DE LAVAGE

Réf.	Modèle
12EPOLAV16110	A -Éponge de lavage
12EPONGRICIMENT	B -Éponge cimentier
12EPOGOMMANBLAN	C - 3 éponges gommantes

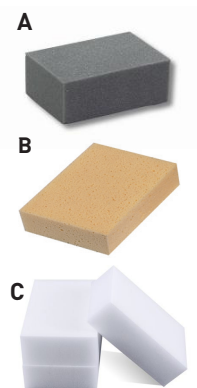

BROCHE DE MAÇON

Réf.	Modèle
11BROMAC30016	300x16mm
11BROMAC40018	400x18mm



CISEAU DE MAÇON

Réf.	Modèle
11CISMAC30023	300x16mm
11CISMAC40027	400x18mm



POIGNEE PARE COUPS

Réf.	Modèle
11POIPARCOU16	16 mm
11POIPARCOU18	18 mm



CHEVILLE OCTOGONALE

Réf.	Modèle
11CHEVOCT250	250X10 10/80
11CHEVOCT300	300X10 10/80



CISEAU À BRIQUE

Réf.	Modèle
11CISBRI21070	210 x 25mm



FER À MARCHÉ MÉTAL

Réf.	Modèle
11FERMAR12M	Fer a marche métal de 12,5cm



POIGNEE PARE-COUPS CISEAU À BRIQUE

Réf.	Modèle
11POIPARCOUCISB	pour ciseau à brique



RIFFLARD DE MAÇON

Réf.	Modèle
11RIFFLARD	50 HRC Classique
11RIFFLARDPRO	65 HRC PRO



POCHE À JOINT

Réf.	Modèle
11POCHJOINTPOLY	PVC ECO

Modèle économique, en toile PVC.

1^{er} PRIX



POCHE À JOINT

Réf.	Modèle
11POCHJOINHNP	multimatériaux

Utilisable avec ciment, mortier, joint à carrelage, enduit, plâtre, chaux (tout mélange dilué à l'eau). Sans entretien (nettoyage à l'eau).



Modèle Classique :

Embase forgée traversante. Virole laitonée. Lame trempée. Manche bois.

Modèle "PRO" :

Manche PVC monobloc acier forgé.

BAC ROND

Réf.	Modèle
11BACPLARON65	A - 60 litres plastique
11BACPLARON80	A - 80 litres plastique
11BACCAORON50	B - 50 litres caoutchouc



EMBOUTS POUR POCHE À JOINT

Réf.	Modèle
11POCHJOINHPEMB	Lot de 3

Embout pour la poche à joint ci-contre. En PVC.



SEAU DE MAÇON / BAC

Réf.	Modèle
11SEAPOL11	A - 11 litres PVC
11SEAPRORENFORC	B - 13 litres renforcé
11SEAPRORENFORA	C - 13 litres renforcé orange fluo
11SEAPROCOTEPLA	D - 13 litres 1 coté plat
11BACCARON42RE	E - Bac renforcé souple 42 litres

1^{er} PRIX



PORTE SEAU

Réf.	Modèle
11PORTSEAUMAT30	Porte seau 30 L

Porte seau 30 L.
Mobile, manoeuvrable, 4 roulettes pivotantes.

**PORTE BAC**

Réf.	Modèle
11PORTSEAUMATXL	Porte bacs 65/90 L

Mobile et très agile.
Pour des bacs de 65 & 90 litres.
Rapidement pliable.
4 roulettes pivotantes avec roulement à billes.



BIEN D'AUTRES PRODUITS SUR COMMANDE !

BAC A MORTIER

Réf.	L x l x H cm	Couleurs	Litre	Poids
03BAC200PBLEU	99 x 66,5 x 49	Bleu	200	17,5 kg
03BAC200PJAUNE	99 x 66,5 x 49	Jaune	200	17,5 kg
03BAC200PR	99 x 66,5 x 49	Rouge	200	17,5 kg
03BAC200PVERT	99 x 66,5 x 49	Vert	200	17,5 kg

Auge à mortier, bac rectangulaire renforcé avec bande en acier, grutable.

**INSCRIPTION PERSONNALISABLE À PARTIR DE 25 UNITÉS ACHETÉES !****CHARIOT POUR BAC MORTIER**

Réf.	Modèle
03BAC200CHARGAV	200 litres

Chariot sûr et maniable pour transporter sans difficulté les bacs à mortiersur vos chantiers

Prise et dépose des bacs à mortier

directement au sol par action sur la anse de manoeuvre blocable pour plus de sécurité et démontable pour le transport

Châssis robuste et résistant en acier galva

**BIG BAG 1,5 T FOND PLAT**

Réf.	L x l x H cm	Litre
12SACGRAVDFLAT	95 x 95 x 110	200

Conteneur souple non réutilisable. Anse 25 cm - PE.

BIG BAG 2,5 T SECATOL

Réf.	L x l x H cm	Litre
12SACGRA2.5SECA	95 x 95 x 110	2T5

4 oreilles de levage, renforcés CMU 2,5 T.

Marquage d'indication de niveau de remplissage béton maximum.

**BIG BAG 1,5 T FILTRANT**

Réf.	L x l x H cm	Litre
12SACGRAVILTRE	90 x 90 x 110	1T5

4 oreilles de levage, CMU 1,5 T.

Permet l'évacuation des liquides présents dans les gravats.

**BIG BAG 1.5 T DOUBLE FILTRANT**

Réf.	L x l x H cm	Litre
12SACGRAVILTRED	91 x 91 x 110	1T5

4 oreilles de levage, CMU 1,5 T.

Permet l'évacuation des liquides présents dans les gravats. Doté d'une doublure interne en géotextile.



SUPPORT BIGBAG TALIATUBE

Réf.	L x l x H cm
11SUPBIGBAGTAL	115 x 115 x 110

Permet de maintenir les bigbag ouverts sur tout type de sol en intérieur et extérieur. Structure en acier galvanisé et fil galvanisé cintré.

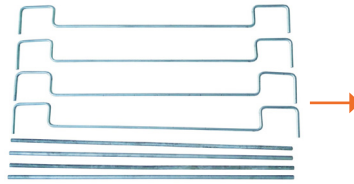

SUPPORT BIGBAG

Réf.	L x l x H cm
11SUPBIGBAGEICH	120 x 120 x 158

Bac de rétention avec une grille très solide et des montants, pouvant accrocher un Big-Bag, il est une vraie poubelle de chantier multi-usage, pour éviter la pollution de l'environnement.



AUGE DE MAÇON

Réf.	Modèle
11AUGCAOUTRES60	60 litres

100% Caoutchouc



AUGE DE MAÇON

Réf.	Modèle
11AUGCAOUTRES30	35 litres

Constitué d'un mélange de caoutchouc et de plastique.



BAC À BÉTON 500 L

Réf.	Modèle
11PALBAC500	500 litres

Bac en acier peint - volume 500 L - CMU 1000 Kg. Peut être soulevé par une grue au moyen des 4 oeilletons d'accrochage, peut être déplacé par un chariot élévateur sans risque de basculement grâce aux traverses anti-basculement.



GUIDE MUR ALUMINIUM ET BOIS

Réf.	Modèle
03GUIDEMUR3.00	3 mètres

Existe en 3.50m sur commande. En aluminium et bois.



TRETEAU MAÇON

Réf.	Modèle
11TRETEAUMACON	réglable 1.2 à 2.1 m

Tréteau en tube Ø 42 mm avec pieds pivotant, hauteur réglable 1.20 à 2.10 m. Embase de pieds renforcée à l'aide d'une semelle d'appui indéformable.

MODÈLE GALVA SUR COMMANDE

**GARDE CORPS DE TRETEAU**

Réf.	Modèle
11TREGARDCORP	réglable 1.2 à 2.1 m

S'enfiche dans le tréteau Ø 42 m, assure la sécurité du travailleur grâce à son système de support de planche.

**PLANCHER GALVANISÉ**

Réf.	Modèle
11TREPLAGAL3.00	3.00 x 0.30 m

Plancher de travail antidérapant, longueur 3.00 x 0.30 m, classe 4, galvanisé à chaud.

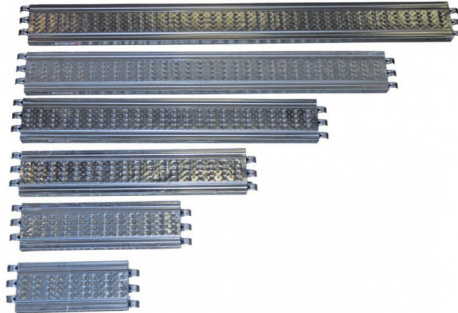
**ITI POUR BRIQUE PP**

Réf.	Modèle
03GUIDITIBRIQ	95x38x50mm

**BLOC DE LIGNE CAOUTCHOUC**

Réf.	Modèle
03GUIDBLOCCAOUT	Orange ou vert

Solide et moins glissant. Vendu à la pièce ou par 24 unités

TOP VENTE

**MIKKY POUR BRIQUE PE**

Réf.	Modèle
03GUIDEQUERRE	70x70 mm

Vendu par 2 pièces

**ITI POUR PARPAING PP**

Réf.	Modèle
03GUIDITIPARP	147x36mm

**KORDO TALIAPLAST**

Réf.	Modèle
11CORKORD015CM	15cm + 20m
11CORKORD020CM	20cm + 20m
11CORKORD025CM	25cm + 20m

Mise en place simple et rapide d'un cordeau entre 2 blocs à aligner.

**CORDEAU NYLON FLUO**

Réf.	Longueur	Ø
11CORNFLU10	100 ml	1 mm
11CORROS1.51000	1000 ml	1,5 mm
11CORNFLU15	50 ml	1,5 mm
11CORNFLU20	100 ml	2 mm
11CORNFLU30	100 ml	3 mm

Bien d'autres cordeaux sont disponibles.



APPLICATEUR

APPLICATEUR JOINT EASYFAST

Réf.	Modèle
11APPLIJOINEASY	Inox

PIÈCES DÉTACHÉES EN STOCK

PRODUITS COMPLÉMENTAIRES :
VISSEUSES VOIR PAGE 63

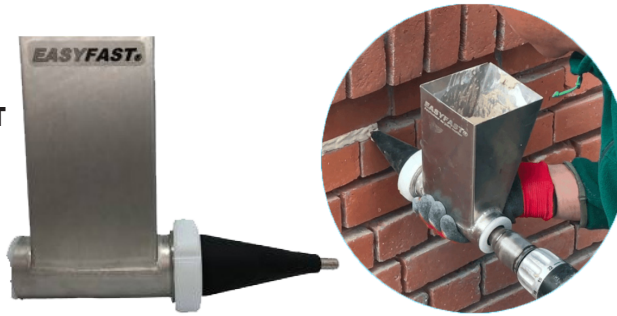

Rapidité d'application



POINTS FORTS

- Trémie inox
- Démontage en 5 secondes (chrono en main)
- Nettoyage en 3 mns
- Entretien facile : lavable à l'eau
- Contenance : 1.5 L
- Livré avec buse inox : Ø 10 mm

Sans risque de salir la brique ou la pierre. S'adapte sur n'importe quelle visseuse ou perceuse.

APPLICATEUR JOINT

Réf.	Modèle
11APLIJOINEPRO	Lg:20cm ht:75mm en acier zingué

Pour l'application de colle sur brique alvéolaires. Réalisé en acier zingué avec poignée ergonomique.



ÉQUERRE

ÉQUERRE ALUMINIUM

Réf.	Modèle
11EQUALU100060	100 x 60 cm
11EQUALU100080	100 x 80 cm
11EQUALU100150	150 x 100 cm



ÉQUERRE MAÇON

Réf.	Modèle
11EQUMAC600	600 mm
11EQUMAC800	800 mm

Acier. Peinture époxy laquée. Section 30x5mm.



ÉQUERRE MENUISERIE

Réf.	Modèle
11EQUERMENUI300	300 mm

Lame en acier inoxydable



ÉQUERRE MENUISIER 200 MM

Réf.	Modèle
11EQUEMP122M	200 mm

Equerre TRUE BLUE, aluminium anti corrosion. Marquage très précis, haut contraste pour une meilleure lisibilité de la mesure.

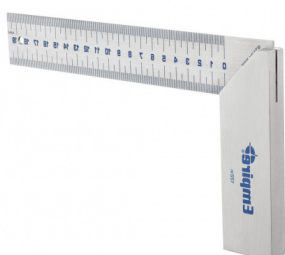

ÉQUERRE MENUISIER 400 MM

Réf.	Modèle
11EQUEMP1190M	400 x 600 mm

Equerre TRUE BLUE, aluminium anti corrosion. Marquage laser permanent 2 fois plus précis que les marquages standards.

Haut contraste pour une meilleure lisibilité de la mesure.



ÉQUERRE MENUISIER 400 MM

Réf.	Modèle
11EQUEMP132	254 mm

Fausse équerre de menuisier TRUE BLUE, aluminium anti-corrosion, marquage très précis. Poignée aluminium très résistante.



CONSOLE PORTE GUIDE

Réf.	Coloris	Réglage vide d'air	Poids (kg)
11CONPORTEGUIDE	Noir	0 à 30 cm	5,2

Vendu à la pièce

Les consoles porte guide permettent un gain de temps en réglant facilement et rapidement l'aplomb des rangs de briques. Réutilisable, elles se fixent sur une paroi et évitent toutes découpes de bois.

INNOVANT !

DESCRIPTIF TECHNIQUE

Composition : Ensemble de 4 pièces, en acier galvanisé, avec molette de réglage

Temps de pose : Facile et rapide

Conditionnement : Vendu à la pièce.

Application : Dispositifs permettant d'assurer rapidement le décalage du mur et l'alignement des rangs de briques.



FABRIQUÉ EN FRANCE

Guide de mise en œuvre

A. Fixer les consoles porte guide

A - Visser les 4 consoles, aux extrémités hautes et basses des 2 parois adjacentes de la paroi à traiter.

B. Appliquer une règle d'aplomb

B - À l'aide d'un sert joint, appliquer une règles d'aplomb le long des consoles porte guide situées en haut et bas de chaque extrémités.

C. Régler l'alignement des consoles.

C - Régler les consoles porte guide pour obtenir l'écartement du mur et l'alignement des briques désiré.

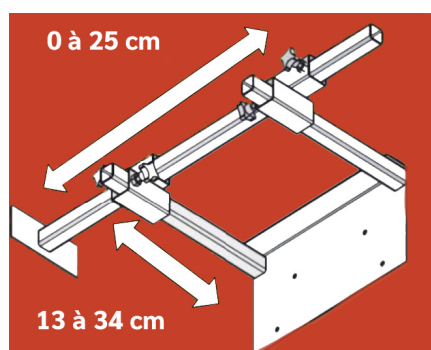

Documents et informations pour la réalisation de l'étude et du chiffrage des supports de maçonnerie

Fichier disponible sur le site accessbat : www.accessbat.com

INFOS CLIENT

Société : Interlocuteur : M. Mme.

Chantier : Adresse(Rue) :

Zone de sismicité: Code Postal :

Catégorie d'importance du bâtiment: Mail :

Tél. : Fax :

1 TYPE DE BRIQUE SUR LA CORNIERE

Matière : Terre cuite Type : Creuse Poids : Kg/m² ou m³

Béton Pleine

Autre

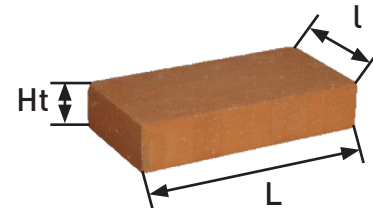

Dimensions : L : cm X l : cm X Ht : cm

2 TYPE DE JOINTS

Type : Maçonné Épaisseur : cm

Collé Épaisseur : cm

3 NATURE DU MUR PORTEUR

Béton Maçonnerie pleine Porotherm

Maçonnerie creuse Ytong

Épaisseur : Autres :

Démarrage sur talon béton : Oui Non

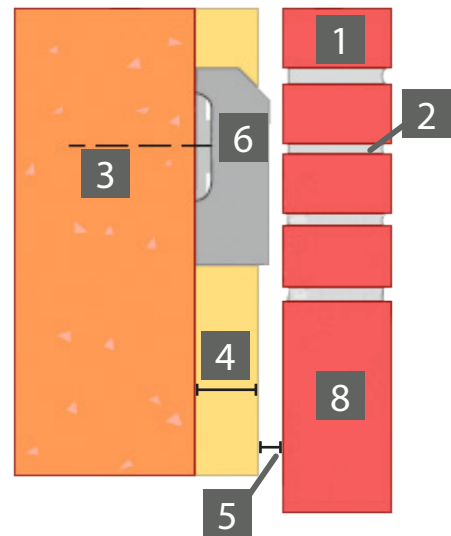

4 - 5 TYPE D'ISOLANT ET VIDE D'AIR

4 Épaisseur isolant : cm 5 Épaisseur vide d'air : cm

Option grille anti-rongeur Oui Non

6 - 7 - 8 TYPE DE FINITION DES CORNIERES

6 Galva 50 Microns Inox 304 Laquage : RAL
70 Microns 316

7 Modèle avec batée Dimension cm

8 Brique suspendue :

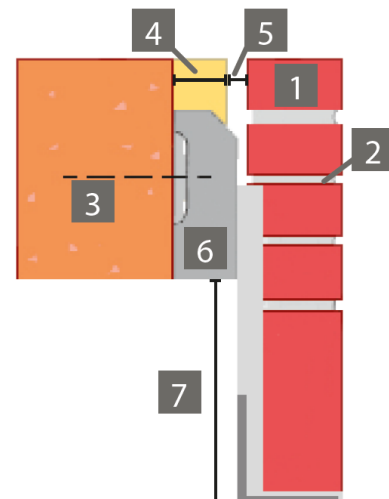

DOCUMENTS NECESSAIRES

- Plans de façades (DWG si possible, PDF à défaut)
- Vues en plans et coupes
- Gros oeuvre (DWG si possible, PDF à défaut)
- Détails menuiseries et autres lots si interaction
- Representation 3D du bâtiment (facultatif)